



RHINO

Die Marke für Angler, die das extreme Abenteuer suchen und sich in jeder Situation auf ihr Gerät verlassen müssen. Extreme Leistungsdaten für einen fair kalkulierten Preis.





RHINO

ROLLEN

Rhino Prestige R3

RUTEN

Rhino Meer R4-7

ZUBEHÖR

Rhino Stahlvorfächer R8-9

Rhino Trolling Spoons R10-15

Rhino Trollingzubehör R16-19

Rhino Bootsruthenhalter R20-21

Rhino VX Motor & Ersatzteile R22-23

Rhino Cobold & Ersatzteile R24

Rhino Motor Zubehör R25

Rhino Fanartikel R26

RHINO BLACK CAT

R27-78

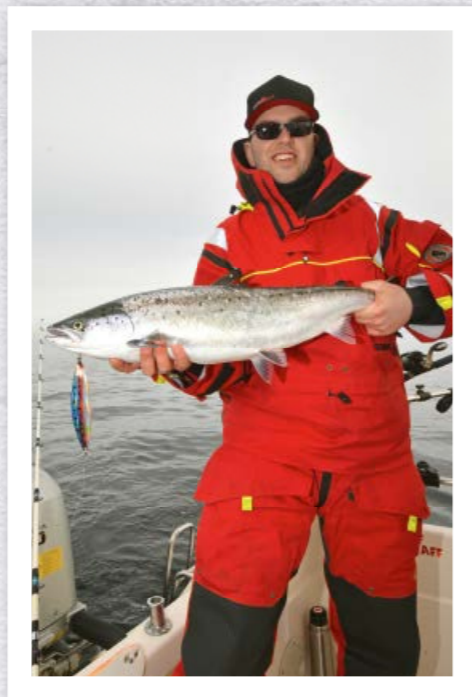

Starke Marke – starke Produkte!

Die Philosophie der Rhino-Produkte zielt auf eine besonders hohe Widerstandsfähigkeit ab. Wann immer das Gerät extremen Belastungen ausgesetzt ist, wählen Sie am besten ein Produkt aus der Rhino-Palette. Egal ob Rute, Stahlvorfach oder auch Elektromotor, Rhino-Produkte sind bekannt für die perfekte Symbiose aus Robustheit auf der einen und hohem Leistungsvermögen auf der anderen Seite. Dass sie zudem noch außerordentlich preiswert sind, hat zu ihrer überragenden Popularität beigetragen.

ROLLEN



Multi-Stack-Drag
Bremsystem



RHINO PRESTIGE

Ein Schmuckstück sondergleichen zielt wieder die Rhino-Produktpalette. Unverwüstliche Rollen zählen immer zu unseren Aushängeschildern, die neue Rhino Prestige knüpft nahtlos an diese Tradition an. Zusätzlich zum verwindungsfreien Alu-Gehäuse und den vielen schon vorhanden Edelstahlkomponenten ist das Getriebe hinsichtlich der Kraftübertragung optimiert. Die Kampfmaschine für Wels-, Hecht- und Hochseangler festigt damit ihre Ausnahmestellung am Markt!

TECHNISCHE SERIENAUSSTATTUNG:

- Rotor aus Aluminium gefertigt und daher komplett verwindungsfrei
- Gehäuse aus Aluminium gefertigt und daher komplett verwindungsfrei
- Frontbremse mit Magnum Carbon-Bremsscheiben
- CNC-Edelstahl-Kurbel
- Drallfreies Schnurlaufrollchen
- Dicker Schnurfangbügel für optimale Balance
- Getriebe aus einer superharten Edelstahl-Legierung
- Zwei Geschwindigkeits-Spulenhubsystem



Art.-Nr.	Modell	m / mm	Übersetzung	Einzug	Kugellager	Gewicht	unv. PE €
0255 055	755	120 / 0,40	4.86:1	85 cm	7	538 g	135,00
0255 065	765	150 / 0,40	4.86:1	91 cm	7	541 g	139,00
0255 075	775	280 / 0,40	4.86:1	104 cm	7	702 g	149,00
0255 095	795	400 / 0,45	4.86:1	120 cm	7	745 g	169,00

Ersatzspule	Modell	Material
0986 028	E-Spule Rhino Prestige 755	Alu
0986 029	E-Spule Rhino Prestige 765	Alu
0986 030	E-Spule Rhino Prestige 775	Alu
0986 046	E-Spule Rhino Prestige 795	Alu



BALTIC TROLLING RIGGER

Kürzere Downriggerruten brauchen weniger Platz und punkten so beim Verstauen und schaffen mehr Platz im Boot zum Drillen. Mike Luner (zweifacher Vize-Europameister im Trolling) entwickelte die neue Serie immer mit dem Fokus auf ausreichend Kraftreserven – auch für große Lachse – bei gleichzeitig genügend Weichheit, um gut vorgespannt zu werden.

Art.-Nr.	Modell	Länge	Teile	Wfg.	Tr.-Länge	Gewicht	unv. PE €
1457 210	Baltic Trolling Rigger	2,10 m	2	10 - 20 lb	1,13 m	340 g	113,00
1457 240	Baltic Trolling Rigger	2,40 m	2	10 - 20 lb	1,28 m	380 g	119,00

BALTIC TROLLING PLANER BOARD

Kraftvolle und dennoch sensible Rute für die Planer-Board-Angelei. Egal, ob Sie Inline Boards oder große Planerboards fischen – diese Rute bietet die notwendige Länge, um die Schnüre über Wasser zu halten und wird auch mit großen Paravanen oder kleinen Tauchscheiben fertig, ohne dabei ihre positiven Drilleigenschaften einzubüßen.

Art.-Nr.	Modell	Länge	Teile	Wfg.	Tr.-Länge	Gewicht	unv. PE €
1458 260	Baltic Trolling Planer Board	2,60 m	2	10 - 20 lb	1,35 m	418 g	124,00

BALTIC TROLLING DIVER

Von vielen herbei gesehnt, eine Diver-Rute jetzt auch in der hochwertigen Rhino-DF-Ausführung. Im Gegensatz zur tausendfach bewährten herkömmlichen Dive Master hat die neue Diver eine etwas durchgehendere Aktion. So hat der Schleppangler die Auswahl, je nach dem welche Aktionsform er bevorzugt.

Art.-Nr.	Modell	Länge	Teile	Wfg.	Tr.-Länge	Gewicht	unv. PE €
1459 285	Baltic Trolling Diver	2,85 m	2	15 - 25 lb	1,50 m	450 g	113,00

BALTIC TROLLING INLINE

Neuentwicklung für Inlinefans. Mit diesen Ruten gibt es keine Verwicklungen mehr an den Ringen. Eine durchgehende und gleichzeitig sensible Aktion zeichnet diese Ruten aus, ohne dabei Kraftreserven einzubüßen. Auch zum leichten Pikkangeln eine prima Wahl. Einfädler mitgeliefert.

Art.-Nr.	Modell	Länge	Teile	Wfg.	Tr.-Länge	Gewicht	unv. PE €
1456 210	Baltic Trolling Inline	2,10 m	2	10 - 20 lb	1,13 m	280 g	95,00
1456 240	Baltic Trolling Inline	2,40 m	2	15 - 25 lb	1,24 m	305 g	103,00

RHINO TROLLING TEAM RIGGER WITCH II

Mit dieser Downrigger-Spezialrute klappt das Schleppen „verhext“ gut. Schick und optisch passend zur Dive Master wird sie viele Anhänger finden. Der robuste Blank widersteht allen Belastungen, die beim Schleppen auftreten.

Art.-Nr.	Modell	Länge	Teile	Wfg.	Tr.-Länge	Gewicht	unv. PE €
1825 210	Rhino Trolling Team Rigger Witch II	2,10 m	2	10 - 20 lbs	1,10 m	340 g	51,00
1825 240	Rhino Trolling Team Rigger Witch II	2,40 m	2	10 - 20 lbs	1,30 m	380 g	55,00

RHINO TROLLING TEAM DIVE MASTER II

Top zum Hecht- und Lachsschleppen. Im eigentlichen Einsatzbereich mit Tauchscheiben überzeugt sie mit dem erforderlichen, steifen Rückgrat. Die sensible Spitze puffert im Drill jedoch auch knapp gehakte Gegner souverän ab. Vielleicht die beste Rute, die es für diesen Einsatzbereich je am Markt gab. Auch super zum Pilken mit der Multirolle.

Art.-Nr.	Modell	Länge	Teile	Wfg.	Tr.-Länge	Gewicht	unv. PE €
1826 285	Rhino Trolling Team Dive Master II	2,85 m	2	15 - 25 lbs	1,50 m	394 g	69,00



RHINO EPOXY MASTER BIG FISH

Eine zweiteilige Bootsruete für die ganz schweren Kraftaufgaben. Ein Arbeitspferd für Meeres-, Wels- oder auch Störangler, die die ganze Stärke des exklusiven Materialmix aus Glasfaser und Epoxy genießen wollen.

Art.-Nr.	Modell	Länge	Teile	Wfg.	Tr.-Länge	Gewicht	unv. PE €
1832 240	Rhino Epoxy Master Big Fish	2,40 m	2	300 g	1,25 m	523 g	49,00
1832 270	Rhino Epoxy Master Big Fish	2,70 m	2	300 g	1,40 m	582 g	59,00
1832 300	Rhino Epoxy Master Big Fish	3,00 m	2	300 g	1,54 m	647 g	65,00

RHINO EPOXY MASTER PILK

Allround-Rute für das mittlere Meeresfischen mit durchaus noch sensibler Spitze. Der Blank verfügt über Kraftreserven ohne Grenzen. Ein Traum sowohl für das Pilken als auch für verschiedene Formen des Naturköderangelns.

Art.-Nr.	Modell	Länge	Teile	Wfg.	Tr.-Länge	Gewicht	unv. PE €
1843 240	Rhino Epoxy Master Pilk	2,40 m	2	175 g	1,25 m	472 g	52,00
1843 270	Rhino Epoxy Master Pilk	2,70 m	2	175 g	1,40 m	493 g	55,00

RHINO EPOXY MASTER LIGHT PILK

Bei der Kleinbootangelei auf dem Meer ist eine klassische Pilkrute meist eine Nummer zu kräftig. Dann schlägt die Stunde der Light Pilk. Sensibel, aber auf Grund des exklusiven Materialmix aus Glasfaser und Epoxy praktisch unzerstörbar.

Art.-Nr.	Modell	Länge	Teile	Wfg.	Tr.-Länge	Gewicht	unv. PE €
1844 240	Rhino Epoxy Master Light Pilk	2,40 m	2	125 g	1,25 m	395 g	45,00
1844 270	Rhino Epoxy Master Light Pilk	2,70 m	2	125 g	1,40 m	435 g	47,00

RHINO EPOXY MASTER SPIN

Zweiteilige Spinnrute aus extrem belastbarer Glasfaser in Verbindung mit Epoxy. Das macht die Rute trotz des niedrigen Gewichts und der ausbalancierten Aktion zu einem unverwüstlichen Begleiter, wenn's mal beim Spinnfischen richtig zur Sache geht.

Art.-Nr.	Modell	Länge	Teile	Wfg.	Tr.-Länge	Gewicht	unv. PE €
1845 240	Rhino Epoxy Master Spin	2,40 m	2	40 - 80 g	1,25 m	342 g	49,00
1845 270	Rhino Epoxy Master Spin	2,70 m	2	40 - 80 g	1,40 m	383 g	51,00

Adrian Prus (D)





RHINO



RHINO STAHLVORFÄCHER

Rhino-Produkte stehen für kompromisslose Belastbarkeit und bieten damit Angler ein Höchstmass an Verlässlichkeit. Rhino-Stahlvorfächer sind in den unterschiedlichsten Konfektionierungen in 7- bzw. 49-fädiger Ausführung erhältlich. Wer auf extreme Robustheit Wert legt, wählt die 7-fädige Variante, während die 49-fädige besonders weich ist.



RHINO STAHLVORFÄCHER

mit einem Tönnchen- und einem Sicherheitswirbel

Art.-Nr.	Bezeichnung	Ø/mm	T.-Kraft	Länge
2305 006	Vorfach 1x7	0.24	6 kg	0.3 m
2305 009	Vorfach 1x7	0.27	9 kg	0.3 m
2305 013	Vorfach 1x7	0.33	13 kg	0.3 m
2306 006	Vorfach 1x7	0.24	6 kg	0.5 m
2306 009	Vorfach 1x7	0.27	9 kg	0.5 m
2306 013	Vorfach 1x7	0.33	13 kg	0.5 m
2306 017	Vorfach 1x7	0.39	17 kg	0.5 m
2307 009	Vorfach 1x7	0.27	9 kg	0.7 m
2307 013	Vorfach 1x7	0.33	13 kg	0.7 m
2307 017	Vorfach 1x7	0.39	17 kg	0.7 m

2 STÜCK IM SB-PACK



RHINO STAHLVORFÄCHER

beidseitig mit Schlaufen

Art.-Nr.	Bezeichnung	Ø/mm	T.-Kraft	Länge
2316 005	Vorfach 1x7	0.21	5 kg	0.7 m
2316 008	Vorfach 1x7	0.27	8 kg	0.7 m
2316 012	Vorfach 1x7	0.33	12 kg	0.7 m

2 STÜCK IM SB-PACK



RHINO STAHLVORFÄCHER

mit Wirbel und Karabiner

Art.-Nr.	Bezeichnung	Ø/mm	T.-Kraft	Länge
2317 009	Vorfach 1x7	0.27	9 kg	0.5 m
2317 012	Vorfach 1x7	0.33	12 kg	0.5 m
2317 015	Vorfach 1x7	0.36	15 kg	0.5 m

2 STÜCK IM SB-PACK



1x7



RHINO STAHLVORFÄCHER

Vorfach 1x7, mit Schlaufe und Drilling

Art.-Nr.	Hakengröße	Ø/mm	T.-Kraft	Länge
4201 005	8	0.21	5 kg	0.6 m
4201 008	6	0.27	8 kg	0.6 m
4201 012	5	0.33	12 kg	0.6 m
4201 015	1	0.36	15 kg	0.6 m

1 STÜCK IM SB-PACK



RHINO STAHLVORFÄCHER

Vorfach 1x7, mit Schlaufe und Zwilling

Art.-Nr.	Hakengröße	Ø/mm	T.-Kraft	Länge
4202 003	9	0.18	3 kg	0.6 m
4202 005	7	0.21	5 kg	0.6 m
4202 007	5	0.24	7 kg	0.6 m
4202 009	2	0.27	9 kg	0.6 m

1 STÜCK IM SB-PACK



RHINO STAHLVORFÄCHER

Vorfach 1x7, mit Schlaufe und Einzelhaken

Art.-Nr.	Hakengröße	Ø/mm	T.-Kraft	Länge
4203 008	2	0.27	8 kg	0.6 m
4203 012	1/0	0.33	12 kg	0.6 m
4203 015	2/0	0.36	15 kg	0.6 m

1 STÜCK IM SB-PACK

RAUBFISCHVORFÄCHER



RHINO STAHLVORFÄCHER

mit Wirbel und Karabiner

Art.-Nr.	Bezeichnung	Ø/mm	T.-Kraft	Länge
2318 005	Vorfach 7x7	0.34	5 kg	0.5 m
2318 008	Vorfach 7x7	0.38	8 kg	0.5 m
2318 012	Vorfach 7x7	0.42	12 kg	0.5 m

2 STÜCK IM SB-PACK



RHINO STAHLVORFÄCHER

mit einem Tönnchen- und einem Sicherheitswirbel

Art.-Nr.	Bezeichnung	Ø/mm	T.-Kraft	Länge
2310 006	Vorfach 7x7	0.35	6 kg	0.3 m
2310 009	Vorfach 7x7	0.39	9 kg	0.3 m
2310 013	Vorfach 7x7	0.45	13 kg	0.3 m
2311 006	Vorfach 7x7	0.35	6 kg	0.5 m
2311 009	Vorfach 7x7	0.39	9 kg	0.5 m
2311 013	Vorfach 7x7	0.43	13 kg	0.5 m
2311 017	Vorfach 7x7	0.45	17 kg	0.5 m
2312 006	Vorfach 7x7	0.35	6 kg	0.7 m
2312 009	Vorfach 7x7	0.39	9 kg	0.7 m
2312 013	Vorfach 7x7	0.43	13 kg	0.7 m
2312 017	Vorfach 7x7	0.45	17 kg	0.7 m

2 STÜCK IM SB-PACK



RHINO STAHLVORFÄCHER

beidseitig mit Schlaufen

Art.-Nr.	Bezeichnung	Ø/mm	T.-Kraft	Länge
2324 005	Vorfach 7x7	0.34	5 kg	0.5 m
2324 008	Vorfach 7x7	0.38	8 kg	0.5 m
2324 012	Vorfach 7x7	0.42	12 kg	0.5 m
2325 005	Vorfach 7x7	0.34	5 kg	0.7 m
2325 008	Vorfach 7x7	0.38	8 kg	0.7 m
2325 012	Vorfach 7x7	0.42	12 kg	0.7 m

2 STÜCK IM SB-PACK



7x7



RHINO STAHLVORFÄCHER

Vorfach 7x7, mit Schlaufe und Drilling

Art.-Nr.	Hakengröße	Ø/mm	T.-Kraft	Länge
4204 005	8	0.34	5 kg	0.6 m
4204 008	6	0.38	8 kg	0.6 m
4204 012	5	0.42	12 kg	0.6 m
4204 015	1	0.45	15 kg	0.6 m

1 STÜCK IM SB-PACK



RHINO STAHLVORFÄCHER

Vorfach 7x7, mit Schlaufe und Einzelhaken

Art.-Nr.	Hakengröße	Ø/mm	T.-Kraft	Länge
4205 008	2	0.38	8 kg	0.6 m
4205 012	1/0	0.42	12 kg	0.6 m
4205 015	2/0	0.45	15 kg	0.6 m

1 STÜCK IM SB-PACK



Holger Aderkass (D)



WWW.RHINO-TROLLING.COM

RHINO TROLLING SPOONS

Sie wollen große Fische fangen? Und sie wollen mittlere und größere Köder gleichzeitig mit derselben Geschwindigkeit schleppen? Kein Problem mit den neuen Rhino Trolling Spoons. Diese Köder wurden speziell für das Schleppen in der Ostsee von unseren Trollingexperten für Sie entwickelt. Im Freiwasser und während der Heringszüge bevorzugen Lachs und Meerforelle häufig größere Köder. Wir haben für sie die Topp-Farben zusammengestellt, mit denen Sie, egal ob Sie vor Rügen, Fehmarn, Bornholm, Simrishamn oder im finnischen Golf fischen – immer bestens bedient sind. Das agile, teils aggressive Laufverhalten reizt auch träge Räuber zum Anbiss und das bei einer Schleppegeschwindigkeit, wie sie von den meisten Booten gefahren wird.

MAG	Länge	Farbe	Xtra MAG	Länge	Farbe
3395 001	115 mm	Black Shiner	3395 101	150 mm	Black Shiner
3395 002	115 mm	Black Devil	3395 102	150 mm	Black Devil
3395 004	115 mm	Beluga	3395 104	150 mm	Beluga
3395 005	115 mm	Copper Blue Dolphin	3395 105	150 mm	Copper Blue Dolphin
3395 006	115 mm	Gold Green Dolphin	3395 106	150 mm	Gold Green Dolphin
3395 008	115 mm	Rainbow Trout	3395 108	150 mm	Rainbow Trout
3395 009	115 mm	Swedish Flag	3395 109	150 mm	Swedish Flag
3395 010	115 mm	King Salmon	3395 110	150 mm	King Salmon
3395 012	115 mm	Fog Killer	3395 112	150 mm	Fog Killer
3395 014	115 mm	Bloody Tail	3395 114	150 mm	Bloody Tail
3395 015	115 mm	Watermelon	3395 115	150 mm	Watermelon
3395 017	115 mm	Black Gold Angel	3395 117	150 mm	Black Gold Angel
3395 018	115 mm	Black Devil Yellow Belly	3395 118	150 mm	Black Devil Yellow Belly
3395 019	115 mm	Pink Sunshine	3395 119	150 mm	Pink Sunshine
3395 020	115 mm	Furunkel	3395 120	150 mm	Furunkel
3395 024	115 mm	Michael Jackson	3395 124	150 mm	Michael Jackson
3395 025	115 mm	Copper Fire Angel	3395 125	150 mm	Copper Fire Angel

1 STÜCK IM SB-PACK



Black Shiner

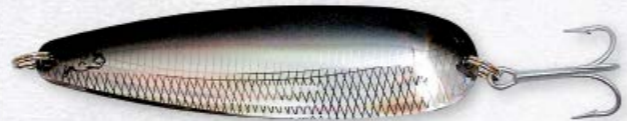

Black Devil

Black Shiner bzw. Black Devil

Ein natürliches Farbmuster in schwarz/glow bzw. mit einer Hologolie ist ein Garant für gute Fänge unter allen Bedingungen. Soll es in die Tiefe gehen, empfehlen wir die Kombination mit der Glow-Farbe (Nr. 1).



Beluga

Neon Grün-Gelb und Weiß – eigentlich müsste diese Farbe verboten werden! Sie fängt immer, sowohl am Downrigger als auch flach, bei Sonne und bei schlechtem Wetter.



Rückseite: Kupfer



Copper Blue Dolphin

Kupfer Spoons – der Geheimtipp unter vielen Profis bei Sonne. Durch die Kombination mit Metallblau und Neon-Gelb fängt dieser Köder in den oberen 10 Metern besonders gut.



Rückseite: Gold



Gold Green Dolphin

Grün und Neon Gelb auf Gold ist häufig der Gewinner in stark beangelteten Revieren. Die etwas dezenteren Farben fangen von der Oberfläche bis 15 Metern Tiefe bei sonnigem Wetter.



Rainbow Trout

Rainbow am Abend bringt immer Fisch! Aber auch bei schlechtem Wetter und am Downrigger sollte man diese Farbe immer im Wasser haben.

TROLLING SPOONS



Swedish Flag

Schwedenflagge – aber Lachs und Meerforelle kennen keine Grenzen. So wundert es nicht, dass viele Schlepplangler diese Farbe lieben. Einer der Favoriten bei Sonne und leichten Schaumkronen auf dem Wasser.



Rückseite: Kupfer



King Salmon

Blau-Silber mit Magentastrifen – ein echter Sonnenschein. Mit Kupferinnenseite der Geheimtipp vieler Trolling Guides in den letzten Jahren. Fängt topp bis 15 Meter.



Fog Killer

Zu Deutsch „Nebel“ – der Spitzname dieses Köders deutet auf seinen Einsatzgebiet hin. Bei schlechtem Wetter, sowie morgens und abends kommt dieser Köder zum Einsatz.



Rückseite: Pearl White



Bloody Tail

Bei diesem Verführer mit dem roten Schwanz hat sich schon mancher Fisch eine blutige Nase geholt. Durch die fluoreszierenden Farben fängt der Köder bei bedecktem Wetter an der Oberfläche, aber auch bei jedem Licht am Downrigger. Die Perlmutterlackierung der Innenseite übt dabei einen zusätzlichen Reiz aus.



Watermelon

Schwarze Punkte im roten Fruchtfleisch und eine grüne Seite – auch wenn die Salmoniden keine Vegetarier sind, hat es ihnen diese Farbe angetan. Bei Sonne und nahe der Oberfläche ist diese Retro-Farbe seit Jahrzehnten beliebt. Bei Rhino kommt sie in einem modernen Flash Design wieder auf den Markt und mit besonders kräftigen Farben, um den Kontrast zu erhöhen!



Rückseite: Real Gold

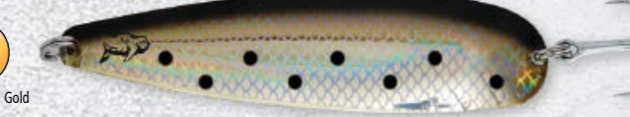

Black Gold Angel

Natürliche Farbmuster auf einem goldenen Spoon bringen bei klarem Wasser häufig Vorteile. Besonders bei Sonne zu empfehlen.



Black Devil Yellow Belly

Ein natürlicher Köder a la Black Devil, mit dem besonderen Extra! Der fluoreszierende, gelbe Streifen verschafft diesem Köder eine Extra-Portion Aufmerksamkeit, ohne aus dem Grundmuster der beute-ähnlichen Köder auszubrechen.



Pink Sunshine

Grelle Farben verführen oft die großen Laichlache zum Anbiss. Durch das UV-aktive Gelb ist der Köder an der Oberfläche und am Downrigger gleichermaßen einsetzbar.



Furunkel

Auffallen um jeden Preis: Kontrastreiche Punkte mit fluoreszierendem Rot, heben diesen dunklen Köder aus der Masse der unauffälligen Bodenfische hervor. Besonders Dorsche können diesem Muster nicht widerstehen.



Rückseite: Pearl White



Michael Jackson

Der härteste Farbkontrast überhaupt, Schwarz und Weiß. Durch das natürliche Muster einer weißen Rückseite und dunklem Rücken, besitzt der Köder etwas von einem „An-Aus-Effekt“ bei Bewegung, der eine magische Anziehungskraft auf die Fische hat. Funktioniert sehr gut am Downrigger, wenn die Fische Glow-Köder verschmähen.



Rückseite: Real Kupfer



Copper Fire Angel

Ein Forellennagel der ersten Stunde. Diese Farbkombination findet sich zu Recht auf vielen Küstenblinkern wieder, aber auch beim Trolling sollte man sie dabei haben. Einer der besten Oberflächenköder aller Zeiten.



Mike Luner (D)



RHINO

SALMON SPECIAL SERIES

Erst seit einigen Jahren hat sich im Seegebiet vor der deutschen Insel Rügen eine starke Trollingszene etabliert. Schaute man früher nach Skandinavien oder über den großen Teich, um die neusten Trends bei Ködern und Gerät zu entdecken, kommen heute Innovationen auch aus Deutschland. Jedes Angelgebiet hat dabei seine Besonderheiten. Mit der Special Series wollen wir dieser Entwicklung Rechnung tragen! Mit der Erweiterung, aber auch der Verfeinerung bestehender Farbmuster, setzen wir den jetzt schon super erfolgreichen Rhino Ködern ein Sahnehäubchen auf. Hunderte gefangene Lachse und Meerforellen sowie genaue Kenntnisse über Futterfischvorkommen bilden dabei die Basis des Farbkonzepts dieser Sonderserie.

MAG	Länge	Modell
3395 021	115 mm	Fluo Watermelon
3395 022	115 mm	Natural Copper Blue orange Dolphin
3395 031	115 mm	Rügen
3395 032	115 mm	Copper Master Herring
3395 034	115 mm	Gold Swedish Flag
3395 036	115 mm	Glow Blue Shiner
3395 037	115 mm	Natural Copper Blue Dolphin
3395 038	115 mm	Natural Gold Green Dolphin

1 STÜCK IM SB-PACK



Fluo Watermelon

Der Hit für trübe Tage. Die fluoreszierenden Farben im bekannten Watermelon-Design helfen Räubern, den Köder leichter zu finden. Bei trübem Wasser und wenig Licht spielt dieser Köder seine Vorteile voll aus.



Rügen

Grün-Gelb-Grün ist immer eine heiße Kombo. Bei sonnigem Wetter und Algenbildung ist diese Farbe der Bringer. Dank der Fluo-Farben fängt dieser Köder von der Oberfläche bis 60 Fuß am Downrigger hervor. Der rote Streifen erhöht, ähnlich wie beim Bloody Tail, die Bissausbeute.



Gold Swedish Flag

Ähnliches Konzept wie bei dem Copper Master Herring. Gold statt Silber ist nicht nur edler, sondern bringt bei klarem Wasser und Sonne deutlich mehr Fische ins Boot. Die schwarzen Punkte sorgen für den nötigen Kontrast und stacheln die Fische zusätzlich an.

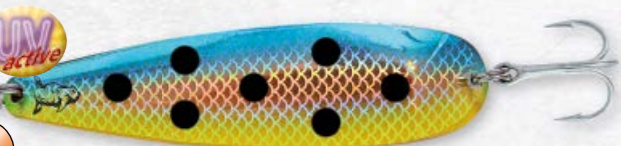

Natural Copper Blue Dolphin

Verbesserte Optik durch Kupferblank. Durch die Kombination mit Metallblau und Neon-Gelb fängt dieser Köder besonders gut bei Sonnenschein und in den oberen 10 Metern der Wassersäule.

Xtra MAG	Länge	Modell
3395 121	150 mm	Fluo Watermelon
3395 122	150 mm	Natural Copper Blue orange Dolphin
3395 131	150 mm	Rügen
3395 132	150 mm	Copper Master Herring
3395 134	150 mm	Gold Swedish Flag
3395 136	150 mm	Glow Blue Shiner
3395 137	150 mm	Natural Copper Blue Dolphin
3395 138	150 mm	Natural Gold Green Dolphin

1 STÜCK IM SB-PACK



Natural Copper Blue orange Dolphin

Auch dieser Köder erhält durch den orangenen Fluostreifen ein Aufmerksamkeitsplus. Ansonsten kommt er im gewohnten, fängigen Kupferdesign daher. Der Köder ist an der Oberfläche und am Rigger gleichermaßen einsetzbar.



Copper Master Herring

Dezentes Blau-Grün auf einem Kupferbinker. Bei Sonnenschein und klarem Wasser schauen die Fische schon mal genauer hin. Zu viele Silberreflexe können sie auch abschrecken. Hier kann der Kupferbinker punkten, denn manchmal ist weniger halt mehr.



Glow Blue Shiner

Die meisten Glow-Köder leuchten grün – das wissen auch die Fische. In viel beangelten Revieren macht daher ein blauer Glow-Köder den feinen Unterschied und bringt mehr Fische an den Haken.



Natural Gold Green Dolphin

Verbesserte Optik durch goldenen Spoon. Topp bei sonnigem Wetter an der Oberfläche und bis ca. 15 Meter Tiefe am Downrigger.



Peter Bähr (D)

TROLLING SPOONS

TROUT KILLER SPOON

Endlich können wir die fängigen Rhinoblinker auch in einer Größe speziell für Meerforellen anbieten, die besonders ufernah eher kleinere Köder bevorzugen. Mit der Trout Killer Spoon Serie bieten wir ein abgestimmtes Farb- und Blinkerkonzept, das speziell für die Meerforellenangelei entwickelt wurde. Das Laufverhalten der Blinker ist dabei agil bis aggressiv, der Geschwindigkeitsbereich passt optimal zu den übrigen Blinkern der Rhino Serie. Versäumen sie auf keinen Fall, diese Köder einmal tief auf Lachs anzubieten, wenn kleine Sprotten auf dem Speiseplan der Fische stehen! Schon so mancher 10-kg-Lachs hat sich einen solchen Happen nicht entgehen lassen.

Art.-Nr.	Länge	Farbe
3397 002	87 mm	Black Devil
3397 004	87 mm	Beluga
3397 005	87 mm	Copper Blue Dolphin
3397 006	87 mm	Gold Green Dolphin
3397 007	87 mm	Sunny Honey
3397 008	87 mm	Rainbow Trout
3397 010	87 mm	King Salmon
3397 013	87 mm	Lemon Ice
3397 014	87 mm	Bloody Tail
3397 015	87 mm	Watermelon
3397 017	87 mm	Black Gold Angel
3397 020	87 mm	Furunkel
3397 025	87 mm	Copper Fire Angel
3397 037	87 mm	Natural Blue Copper Dolphin
3397 038	87 mm	Natural Gold Green Dolphin

1 STÜCK IM SB-PACK



Gold Green Dolphin

Grün und Neon Gelb auf Gold ist häufig der Gewinner in stark beangelten Revieren. Die etwas dezenteren Farben fangen von der Oberfläche bis 15 Metern Tiefe bei sonnigem Wetter.



Rainbow Trout

Rainbow am Abend bringt immer Fisch! Aber auch bei schlechtem Wetter und am Downrigger sollte man diese Farbe immer im Wasser haben.



Lemon Ice

Da schaut Fisch hin! Neon Orange und Neon Gelb auf weiß, ein echtes Stoppschild für aggressive Salmoniden. Gerade am Downrigger, schlechtem Wetter und im Herbst, wenn die Fische in die Flüsse ziehen, bringt dieser Köder sagenhaften Erfolg. Die Perlmuttlackierung der Innenseite übt dabei einen zusätzlichen Reiz aus.

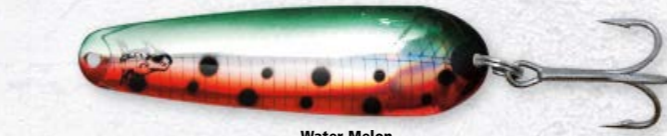

Water Melon

Schwarze Punkte im roten Fruchtfleisch und eine grüne Seite – auch wenn die Salmoniden keine Vegetarier sind, hat es ihnen diese Farbe angetan. Bei Sonne und nahe der Oberfläche ist diese Retro-Farbe seit Jahrzehnten beliebt. Bei Rhino kommt sie in einem modernen Flash Design wieder auf den Markt und mit besonders kräftigen Farben, um den Kontrast zu erhöhen!



Furunkel

Auffallen um jeden Preis: Kontrastreiche Punkte mit fluoreszierendem Rot, heben diesen dunklen Köder aus der Masse der unauffälligen Bodenfische hervor. Besonders Dorsche können diesem Muster nicht widerstehen.



Natural Copper Blue Dolphin

Verbesserte Optik durch Kupferblank. Durch die Kombination mit Metallblau und Neon-Gelb fängt dieser Köder besonders gut bei Sonnenschein und in den oberen 10 Metern der Wassersäule.

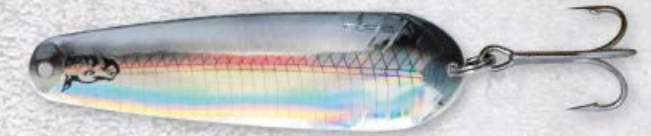

Black Devil

Ein natürliches Farbmuster in schwarz mit einer Holofolie ist ein Garant für gute Fänge unter allen Bedingungen.



Beluga

Neon Grün-Gelb und Weiß – eigentlich müsste diese Farbe verboten werden! Sie fängt immer, sowohl am Downrigger als auch flach, bei Sonne und bei schlechtem Wetter.



Copper Blue Dolphin

Kupfer Spoons – der Geheimtipp unter vielen Profis bei Sonne. Durch die Kombination mit Metallblau und Neon-Gelb fängt dieser Köder in den oberen 10 Metern besonders gut.



Sunny Honey

Drei Jahre in Folge kam der Präsidentenlachs bei der finnischen Meisterschaft in Helsinki auf diese Farbe. Zufall? Wohl kaum. Ein Superköder bei getrübtetem Wasser und leichter Algenbildung. Fängt sehr gut bis 15 Metern Wassertiefe.



King Salmon

Blau-Silber mit Magentastrifen – ein echter Sonnenschein. Mit Kupferinnenseite der Geheimtipp vieler Trolling Guides in den letzten Jahren. Fängt top bis 15 Meter.



Bloody Tail

Bei diesem Verführer mit dem roten Schwanz hat sich schon mancher Fisch eine blutige Nase geholt. Durch die fluoreszierenden Farben fängt der Köder bei bedecktem Wetter an der Oberfläche, aber auch bei jedem Licht am Downrigger. Die Perlmuttlackierung der Innenseite übt dabei einen zusätzlichen Reiz aus.



Black Gold Angel

Natürliche Farbmuster auf einem goldenen Spoon bringen bei klarem Wasser häufig Vorteile. Besonders bei Sonne zu empfehlen.



Copper Fire Angel

Ein Forellenmagnet der ersten Stunde. Diese Farbkombination findet sich zu Recht auf vielen Küstenblinkern wieder, aber auch beim Trolling sollte man sie dabei haben. Einer der besten Oberflächenköder aller Zeiten.



Natural Gold Green Dolphin

Verbesserte Optik durch goldenen Spoon. Topp bei sonnigem Wetter an der Oberfläche und bis ca. 15 Meter Tiefe am Downrigger.

RHINO TROLLING INSIDE FOILS

Die clevere Lösung, um seinen Trollingköder zu tunen. Oft entscheidet gerade die Innenseite darüber, ob ein Köder genommen wird oder nicht – schließlich reflektiert diese auch das Licht. Da die meisten Köder mit silbernen Innenseiten geliefert werden, bieten wir hier die Farben gold, kupfer als auch weiß zum Tunen an. In zwei Größen erhältlich, passend für Rhino Trolling Spoons in den Größen Mag und Xtra Mag. Hohe Klebkraft und kratzfest.

TROUT KILLER	Länge	Farbe
3397 997	87 mm	gold
3397 998	87 mm	kupfer
3397 999	87 mm	weiß

3 STÜCK IM SB-PACK

MAG	Länge	Farbe
3395 994	115 mm	gold
3395 995	115 mm	kupfer
3395 996	115 mm	weiß

3 STÜCK IM SB-PACK

Xtra MAG	Länge	Farbe
3395 997	150 mm	gold
3395 998	150 mm	kupfer
3395 999	150 mm	weiß

3 STÜCK IM SB-PACK



gold



kupfer



weiß



RHINO LAX SPOON (L / XL)

Altbewährte Form im neuen Look! Bei diesem Trollingspoon kann man in Bezug auf die gewählte Geschwindigkeit kaum einen Fehler machen. Bei langsamer Fahrt taumelt er verführerisch und bei schnellerer Fahrt schlägt er schnell, rotiert aber nicht. Wir sind uns sicher, dass sehr viele Trolling-Fans diese Form ergänzend zu den bisherigen Rhino-Blinkern in ihre Köderschachteln übernehmen.

Lax Spoon XL	Länge	Modell
3398 101	150 mm	Black Shiner
3398 102	150 mm	Black Devil
3398 104	150 mm	Beluga
3398 106	150 mm	Gold Green Dolphin
3398 108	150 mm	Rainbow Trout
3398 110	150 mm	King Salmon
3398 111	150 mm	Tripple G
3398 112	150 mm	Fog Killer
3398 114	150 mm	Bloody Tail
3398 115	150 mm	Watermelon
3398 117	150 mm	Black Gold Angel
3398 118	150 mm	Black Devil Yellow Belly
3398 119	150 mm	Pink Sunshine
3398 120	150 mm	Furunkel
3398 121	150 mm	Fluo Watermelon
3398 122	150 mm	Natural Copper Blue orange Dolphin
3398 125	150 mm	Copper Fire Angel
3398 126	150 mm	Sand Eel
3398 132	150 mm	Copper Master Herring
3398 134	150 mm	Gold Swedish Flag
3398 137	150 mm	Natural Copper Blue Dolphin
3398 138	150 mm	Natural Gold Green Dolphin

Lax Spoon L	Länge	Modell
3398 001	115 mm	Black Shiner
3398 002	115 mm	Black Devil
3398 004	115 mm	Beluga
3398 006	115 mm	Gold Green Dolphin
3398 008	115 mm	Rainbow Trout
3398 010	115 mm	King Salmon
3398 011	115 mm	Tripple G
3398 012	115 mm	Fog Killer
3398 014	115 mm	Bloody Tail
3398 015	115 mm	Watermelon
3398 017	115 mm	Black Gold Angel
3398 018	115 mm	Black Devil Yellow Belly
3398 019	115 mm	Pink Sunshine
3398 020	115 mm	Furunkel
3398 021	115 mm	Fluo Watermelon
3398 022	115 mm	Natural Copper Blue orange Dolphin
3398 025	115 mm	Copper Fire Angel
3398 026	115 mm	Sand Eel
3398 032	115 mm	Copper Master Herring
3398 034	115 mm	Gold Swedish Flag
3398 037	115 mm	Natural Copper Blue Dolphin
3398 038	115 mm	Natural Gold Green Dolphin

1 STÜCK IM SB-PACK

Mirko Heim (D)



Black Shiner



Black Devil

Black Shiner bzw. Black Devil

Ein natürliches Farbmuster in schwarz/glow bzw. mit einer Holofole ist ein Garant für gute Fänge unter allen Bedingungen. Soll es in die Tiefe gehen, empfehlen wir die Kombination mit der Glow-Farbe (Nr. 1).



Beluga

Neon Grün-Gelb und Weiß – eigentlich müsste diese Farbe verboten werden! Sie fängt immer, sowohl am Downrigger als auch flach, bei Sonne und bei schlechtem Wetter.



Gold Green Dolphin

Grün und Neon Gelb auf Gold ist häufig der Gewinner in stark beangelten Revieren. Die etwas dezenteren Farben fangen von der Oberfläche bis 15 Metern Tiefe bei sonnigem Wetter.

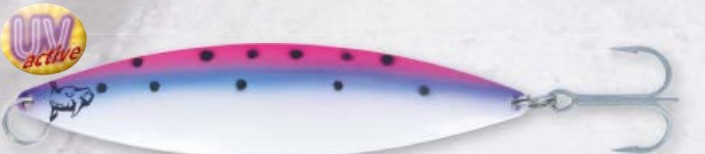

Rainbow Trout

Rainbow am Abend bringt immer Fisch! Aber auch bei schlechtem Wetter und am Downrigger sollte man diese Farbe immer im Wasser haben.



King Salmon

Blau-Silber mit Magentastrifen – ein echter Sonnenschein. Mit Kupferinnenseite der Geheimtipp vieler Trolling Guides in den letzten Jahren. Fängt topp bis 15 Meter.



Triple G

Dezentes Grün-Gelb auf Holofole. Viele große Wanderlache haben die Begegnung mit diesem Blinker bereut. Dicht unter der Oberfläche, bei Sonne oder bedecktem Wetter bringt er die besten Erfolge.



Fog Killer

Zu Deutsch „Nebel“ – der Spitzname dieses Köders deutet auf seinen Einsatzgebiet hin. Bei schlechtem Wetter, sowie morgens und abends kommt dieser Köder zum Einsatz.



Water Melon

Schwarze Punkte im roten Fruchtfleisch und eine grüne Seite – auch wenn die Salmoniden keine Vegetarier sind, hat es ihnen diese Farbe angetan. Bei Sonne und nahe der Oberfläche ist diese Retro-Farbe seit Jahrzehnten beliebt. Bei Rhino kommt sie in einem modernen Flash Design wieder auf den Markt und mit besonders kräftigen Farben, um den Kontrast zu erhöhen!



Bloody Tail

Bei diesem Verführer mit dem roten Schwanz hat sich schon mancher Fisch eine blutige Nase geholt. Durch die fluoreszierenden Farben fängt der Köder bei bedecktem Wetter an der Oberfläche, aber auch bei jedem Licht am Downrigger. Die Permutlackierung der Innenseite übt dabei einen zusätzlichen Reiz aus.



Black Gold Angel

Natürliche Farbmuster auf einem goldenen Spoon bringen bei klarem Wasser häufig Vorteile. Besonders bei Sonne zu empfehlen.



Black Devil Yellow Belly

Ein natürlicher Köder a la Black Devil, mit dem besonderen Extra! Der fluoreszierende, gelbe Streifen verschafft diesem Köder eine Extra-Portion Aufmerksamkeit, ohne aus dem Grundmuster der beute-ähnlichen Köder auszubrechen.



Furunkel

Auffallen um jeden Preis: Kontrastreiche Punkte mit fluoreszierendem Rot, heben diesen dunklen Köder aus der Masse der unauffälligen Bodenfische hervor. Besonders Dorsche können diesem Muster nicht widerstehen.

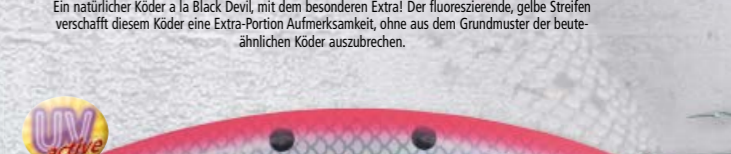

Fluo Watermelon

Der Hit für trübe Tage. Die fluoreszierenden Farben im bekannten Watermelon-Design helfen Räubern, den Köder leichter zu finden. Bei trübem Wasser und wenig Licht spielt dieser Köder seine Vorteile voll aus.



Natural Copper Blue orange Dolphin

Auch dieser Köder erhält durch den orangenen Fluostreifen ein Aufmerksamkeitsplus. Ansonsten kommt er im gewohnten, fängigen Kupferdesign daher. Der Köder ist an der Oberfläche und am Rigger gleichermaßen einsetzbar.



Copper Fire Angel

Ein Forellenmagnet der ersten Stunde. Diese Farbkombination findet sich zu Recht auf vielen Küstenblinkern wieder, aber auch beim Trolling sollte man sie dabei haben. Einer der besten Oberflächenköder aller Zeiten.



Sand Eel

Abgeschaut bei der Natur, darf dieser Köder in keiner Kiste fehlen, wenn die Räuber Sandaale bevorzugen. Testtouren ergaben, dass andere Farbmuster unter solchen Bedingungen oft kläglich versagen.



Copper Master Herring

Dezentes Blau-Grün auf einem Kupferblinker. Bei Sonnenschein und klarem Wasser schauen die Fische schon mal genauer hin. Zu viele Silberreflexe können sie auch abschrecken. Hier kann der Kupferblinker punkten, denn manchmal ist weniger halt mehr.



Gold Swedish Flag

Ähnliches Konzept wie bei dem Copper Master Herring. Gold statt Silber ist nicht nur edler, sondern bringt bei klarem Wasser und Sonne deutlich mehr Fische ins Boot. Die schwarzen Punkte sorgen für den nötigen Kontrast und stacheln die Fische zusätzlich an.



Pink Sunshine

Grelle Farben verführen oft die großen Laichlache zum Anbiss. Durch das UV aktive Gelb ist der Köder an der Oberfläche und am Downrigger gleichermaßen einsetzbar.



Natural Copper Blue Shiner

Verbesserte Optik durch Kupferblau. Durch die Kombination mit Metallblau und Neon-Gelb fängt dieser Köder besonders gut bei Sonnenschein und in den oberen 10 Metern der Wassersäule.



Natural Gold Green Dolphin

Verbesserte Optik durch goldenen Spoon. Topp bei sonnigem Wetter an der Oberfläche und bis ca. 15 Meter Tiefe am Downrigger.



RHINO XTRA SLIM

Neben der Farbe spielt natürlich auch die Form eine Rolle. Sind die Fische auf Sandaale fixiert, kommt dieser neu entwickelte Trollingköder ins Spiel. Form, Lauf und Farbe ahmen die Tobys perfekt nach.

Art.-Nr.	Länge	Gewicht	Modell
3378 002	150 mm	18 g	Black Devil
3378 026	150 mm	18 g	Sand Eel
3378 027	150 mm	18 g	Blau Silber
3378 004	150 mm	18 g	Beluga
3378 017	150 mm	18 g	Black Gold Angel
3378 006	150 mm	18 g	Gold Green Dolphin
3378 008	150 mm	18 g	Rainbow Trout
3378 010	150 mm	18 g	King Salmon

3 STÜCK IM SB-PACK

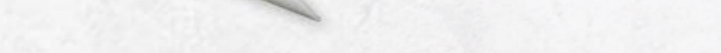
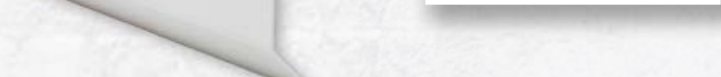
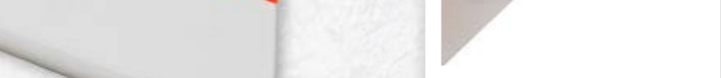
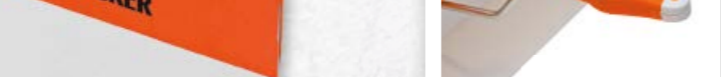
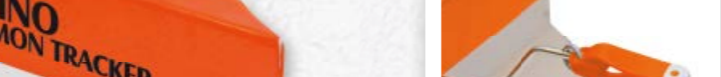
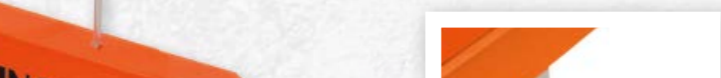
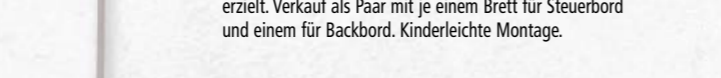
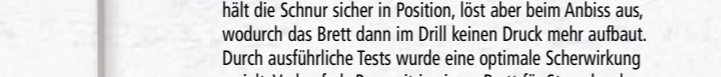
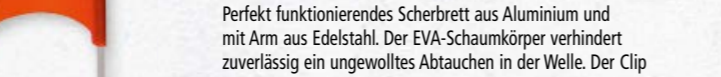
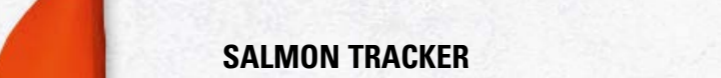
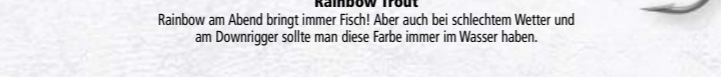
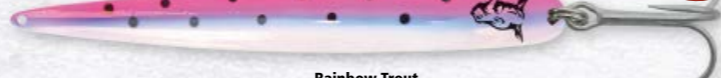
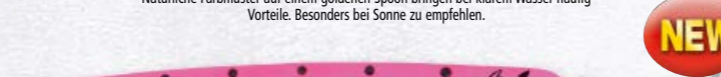
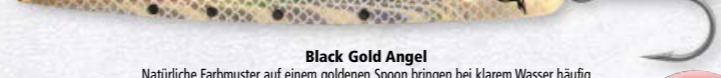
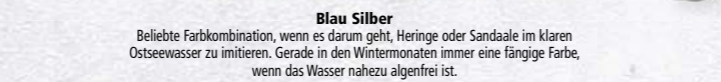
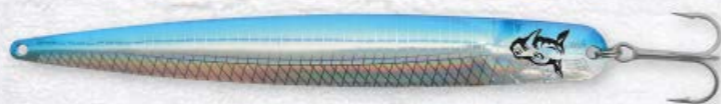
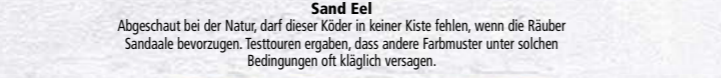

SALMON TRACKER

Perfekt funktionierendes Scherbrett aus Aluminium und mit Arm aus Edelstahl. Der EVA-Schaumkörper verhindert zuverlässig ein ungewolltes Abtauchen in der Welle. Der Clip hält die Schnur sicher in Position, löst aber beim Anbiss aus, wodurch das Brett dann im Drill keinen Druck mehr aufbaut. Durch ausführliche Tests wurde eine optimale Scherwirkung erzielt. Verkauf als Paar mit je einem Brett für Steuerbord und einem für Backbord. Kinderleichte Montage.

Art.-Nr.	Länge
6329 005	25 cm

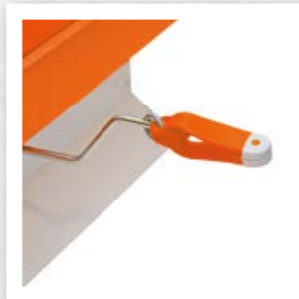
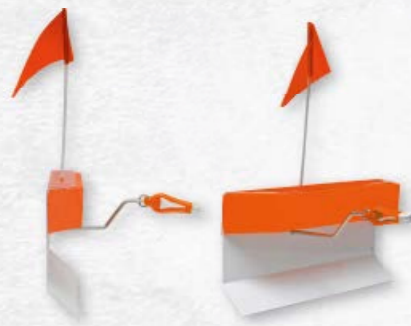

RHINO BAIT HOLDER

Mit der Rhino Bait Holder-Serie haben wir ein Naturköder-System aufgenommen, welches uns im Praxistest auf der Ostsee auf Anhieb überzeugte: Dahinter verbergen sich Naturköderköpfe in zwei Größen und zehn Farben: Die von Mika Kampmann entwickelten Köpfe wurden von echten Fischen abgenommen. Die Kombination von Passgenauigkeit und verführerischem Köderlauf machen dieses System so außergewöhnlich. Dabei entfällt in fast allen Fällen ein mühsames Einstellen. Der große Kopf wurde für Heringe angepasst, das kleinere Modell für Rotaugen und ähnliche Fischarten. Mit der Verwendung beider Köpfe lässt sich so ein breites Spektrum an unterschiedlichsten Köderfischen (10 - 28cm) einsetzen. Bei der Farbwahl haben wir zum einen auf die bewährten Rhino Farbmuster zurückgegriffen, zum anderen auf Erfahrungswerte mit Naturködersystemen.

Ideale Ködergrößen:

Rhino Bait Holder Medium: zum Beispiel Rotaugen von 10-13 cm
Rhino Bait Holder Large: zum Beispiel Heringe von 18-23 cm

Art.-Nr.	Größe	Modell
4285 001	Medium	Mika
4285 002	Medium	Black Shiner
4285 003	Medium	Black Devil
4285 004	Medium	Master Hering
4285 005	Medium	Gold Green Dolphin
4285 006	Medium	UV Watermelon
4285 007	Medium	Gold Swedish Flag
4285 008	Medium	Blue Ice
4285 009	Medium	King Salmon
4285 010	Medium	Last Try

Art.-Nr.	Größe	Modell
4285 101	Large	Mika
4285 102	Large	Black Shiner
4285 103	Large	Black Devil
4285 104	Large	Master Hering
4285 105	Large	Gold Green Dolphin
4285 106	Large	UV Watermelon
4285 107	Large	Gold Swedish Flag
4285 108	Large	Blue Ice
4285 109	Large	King Salmon
4285 110	Large	Last Try

3 STÜCK IM SB-PACK



Mika Kampmann (D)



Mika



Black Shiner



Black Devil



Master Hering



Gold Green Dolphin



UV Watermelon



Gold Swedish Flag



Blue Ice



King Salmon



Last Try

Perfekte Passform



Bait Holder montiert; Lieferung unmontiert ohne Haken und ohne Wirbel.



Large

Medium



SOFTFISH LURE

Endlich gibt es fängige Gummi-Köder für die Angelei hinter Flashern und Dodgern. Durch die transparente Grundmasse können extrem fängige Farbeffekte erzielt werden, die wir in den bewährten Rhino Trolling Spoon Mustern anbieten.

Art.-Nr.	Länge	Gewicht	Modell
3375 001	10,5 cm	12 g	Black Shiner
3375 002	10,5 cm	12 g	Ambulance
3375 003	10,5 cm	12 g	Gold Swedish Flag
3375 004	10,5 cm	12 g	King Salmon
3375 005	10,5 cm	12 g	Black Glitter
3375 006	10,5 cm	12 g	Gold-Green-Dolphin
3375 007	10,5 cm	12 g	Rainbow Trout

3 STÜCK IM SB-PACK

GLOW in the dark



Black Shiner

UV active



Ambulance



Gold Swedish Flag



King Salmon

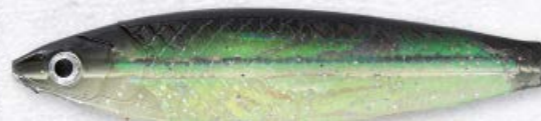

Black Glitter

UV active



Gold-Green-Dolphin



Rainbow Trout



Lars Vormelker (D)

FLASHER MIT SOFTFISH LURE

Seit langem ein Geheimnis der Pro's – Flasher und Köder in einer ähnlichen Farbe! Diesen Ansatz verfolgen wir konsequent mit unserer kompakten Flasher-Serie. Angelfertig montiert mit 0,60er Monfil und VMC-Permasteel-Haken. Ein Ersatz-Softlure Fish ist im Set enthalten, falls der mal nach erfolgreichen Touren kaputt gebissen sein sollte.

Art.-Nr.	Länge	Haken	Ø	Modell
3376 001	70 cm	1/0	0.60 mm	Black Shiner hook
3376 002	70 cm	1/0	0.60 mm	Gold Swedish flag
3376 003	70 cm	1/0	0.60 mm	King Salmon hook
3376 004	70 cm	1/0	0.60 mm	Gold-green-dolphin
3376 005	70 cm	1/0	0.60 mm	Rainbow Trout
3376 006	70 cm	1/0	0.60 mm	Michael Jackson
3376 007	70 cm	1/0	0.60 mm	Ambulance

3 STÜCK IM SB-PACK

GLOW in the dark



Black Shiner

Hoher Kontrast, wenn tief gefischt werden soll. Seit Jahren ist diese Farb-Kombination extrem erfolgreich und jetzt auch als Flasher-Kombi erhältlich.

UV active



Gold Swedish Flag

Diese Farbe fängt besonders gut im oberen Bereich von 30-60 Fuß Tiefe. Durch die UV-aktiven Farben ist dieser Flasher nicht nur bei Sonne, sondern auch bei etwas trübem Wasser erfolgreich.

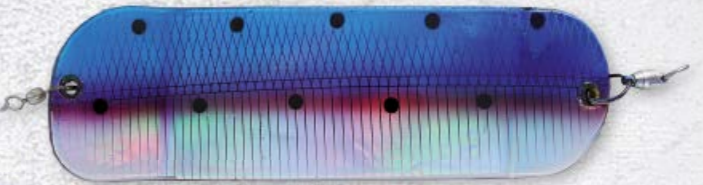

King Salmon

Ebenfalls für den flacheren Flashereinsatz ist diese Kombination gedacht. Sonnenschein und klares Wasser sind die besten Voraussetzungen, um mit dieser Farbe zu punkten.

UV active



Gold Green Dolphin

Grün und Neon Gelb auf Gold ist häufig der Gewinner in stark beangelteten Revieren. Die etwas dezenteren Farben fangen von der Oberfläche bis 15 Metern Tiefe bei sonnigem Wetter.



Rainbow Trout

Rainbow am Abend bringt immer Fisch! Aber auch bei schlechtem Wetter und am Downrigger sollte man diese Farbe immer im Wasser haben.



Michael Jackson

Der härteste Farbkontrast überhaupt, Schwarz und Weiß. Durch das natürliche Muster einer weißen Rückseite und dunklem Rücken, besitzt der Köder etwas von einem „An-Aus-Effekt“ bei Bewegung, der eine magische Anziehungskraft auf die Fische hat. Funktioniert sehr gut am Downrigger, wenn die Fische Glow-Köder verschmähen.



Ambulance

Mehr Lockwirkung geht nicht! Weiß für sich genommen ist unter Wasser schon extrem auffällig. Hier wurde es jedoch zusätzlich noch kombiniert mit fluoreszierendem Gelb und Rot. Wenn sonst nichts mehr geht, Ambulance ist der Wächter für Dorsch, Lachs & Co.!



RHINO



RHINO PARAVAN

Vorbleie bringen den Köder auf die gewünschte Tiefe und ermöglichen so ein effektives Angeln in unterschiedlichen Wassertiefen. Herkömmliche Paravane haben dabei einen entscheidenden Nachteil. Sie erfordern ein Vorfach und dieses ist von der Rutenlänge abhängig, damit man den Fisch noch landen kann. Nicht so beim Rhino Paravan. Dieses Aufsteckblei kann überall auf die Schnur geklemmt werden, ohne diese zu beschädigen. Es beeinflusst so weder durch sein Gewicht das agile Köderspiel, noch kann es einen Fisch verscheuchen, wenn sich z.B. Seegras an ihm verfangen hat. Sie brauchen daher die Ruten deutlich seltener zu kontrollieren, als ohne den Rhino Paravan.

Gewicht	bright orange	matt grey	Inhalt
10 g	6037 001	6037 101	2
25 g	6037 002	6037 102	2
45 g	6037 003	6037 103	2
70 g	6037 004	6037 104	1
95 g	6037 005	6037 105	1



PRO STOW BOX

Die Wiederauflage der tausendfach bewährten Köderbox, vor allem für Trollingangler: vielfach nachgefragt, unter Mitwirkung von Mike Luner entwickelt, in der jeder Kunstköder – egal ob Blinker, Wobbler oder Pilker – in einem separaten Fach hängt. Die Box vereint viele überzeugende Vorteile in sich:

- viele Köder (bis zu 20 cm Länge) lassen sich auf einmal transportieren.
- sehr übersichtliche Lagerung.
- Köder verheddern sich nie mehr untereinander
- Köder fallen nicht durcheinander, selbst wenn die Box einmal Kopf steht.
- Köder liegen nie mehr in feuchten Fächern; das Wasser tropft nach unten ab. Bei geöffnetem Deckel kann die Box durchtrocknen, bei Bedarf lassen sich die Einsätze herausnehmen

Art.-Nr.	Modell	Größe
8024 001	Pro Stow Box	21 cm x 24 cm x 42 cm

RHINO BOOTSRUTENHALTER

Serie hoch qualitativer Bootsrutenhalter, sowohl für den Festeinbau als auch solchen für den flexiblen Einsatz auf Leihbooten im Urlaub.

RHINO XTRA RUTENHALTER

Gefertigt aus hoch robustem Kunststoff mit engsten Fertigungstoleranzen. Deckshalterung mit 12 Rastpositionen und 360° Rotationsbereich. Über eine eingebaute Aussparung kann der Rutenhalter nur in einer Position eingesetzt werden und kann in allen anderen Positionen nicht etwa aus Versehen herausrutschen. Die Neigung wird mittels fester Rastpunkte und einer robusten Stellschraube sicher fixiert. Die Rute lässt sich mittels eines Gummispanners gegen Heraushüpfen sichern. Gewicht: 400 g.

Art.-Nr.	Modell
8207 001	Rhino Xtra Rutenhalter



Art.-Nr.	Modell
8207 992	Relinghalterung

RELINGHALTERUNG

Gefertigt aus hoch robustem Kunststoff. Gegenstück zur Deckshalterung, wenn diese auf/an einer Reling befestigt werden soll. 4 Schrauben mit selbstsichernden Muttern aus Edelstahl im Lieferumfang. Gewicht: 70 g.



RHINO ALU TUBEN-RUTENHALTER, FÜR HORIZONTALE RELINGSTANGEN

Fest stehender Tubenrutenhalter aus poliertem Aluminium. Hieraus sind Ruten besonders rasch zu entnehmen. Der obere Tubenrand ist zur Schonung der Rutengriffe mit einer weichen Kunststoff-Schonmanschette versehen. Mit Verdrehsicherung für Ruten mit Kreuzschlitzabschluss. Für eine horizontale Relingmontage mittel eines super robusten Relingadapters (4 Schrauben, im Lieferumfang). Passend für 25 mm / 1" -Relingstangen. Höhe: 30 cm. Gewicht: 740 g.

Art.-Nr.	Modell
8208 003	für horizontale Relingstangen



DECKSHALTERUNG

Gefertigt aus hoch robustem Kunststoff mit engsten Fertigungstoleranzen mit 12 Rastpositionen und 360° Rotationsbereich. Dabei eine von oben aufgesetzte oder eine seitlich angesetzte Montage möglich durch zwei Aufnahmemöglichkeiten für den eigentlichen Rutenhalter. Gewicht: 140 g.

Art.-Nr.	Modell
8207 990	Deckshalterung



RHINO ALU TURN & TILT TUBEN-RUTENHALTER – FÜR RELINGMONTAGE

Wie 8208 001, nur für eine Relingmontage mittels eines super robusten Relingadapters (4 Schrauben, im Lieferumfang). Passend für 25 mm / 1" -Relingstangen. Höhe: 30 cm. Gewicht: 1080 g.

Art.-Nr.	Modell
8208 002	für Relingmontage



RHINO XTRA ROD RACK

Dreier-Rutenhalter aus schlagfestem weißen Kunststoff. Wird montiert mit 6 Edelstahl-Schrauben (im Lieferumfang). Die Halterung verfügt weiter über Aufnahmemöglichkeiten für z.B. Zange und Anglermesser. Maße: 45 x 30 cm. Gewicht: 830 g

Art.-Nr.	Modell
8209 001	Rhino Xtra Rod Rack, für drei Ruten



BORDWANDKLEMME

Zum mobilen Einsatz des Standard-Rutenhalters 8207 001 bzw. des Tubenrutenhalters 8207 002. Klemme aus Metall mit kräftiger Anpressschraube. Für Bordwände bis zu 70 mm Stärke. Aufgesetzt ist die Aufnahme für die Rutenhalter aus hoch robustem Kunststoff mit 12 Rastpositionen und 360° Rotationsbereich. Gewicht: 530 g.

Art.-Nr.	Modell
8207 993	Bordwandklemme





RHINO

VX

RHINO VX

ELEKTRO-AUSSENBORD-MOTOREN

Für diejenigen, die nicht mehr hinterher fahren wollen.

RHINO VX ELEKTROAUSSENBORD-MOTOR

Stark, stärker, Rhino VX! Wir präsentieren einen der leistungsstärksten Elektro-Außenbordern am Markt. Der Rhino VX zeichnet sich durch einen optimierten Stromverbrauch aus, was einen längeren Betrieb bei gleicher Batterie-Kapazität garantiert. Geschaltet und gelenkt wird der Motor über die teleskopierbare Pinne (außer Rhino Vx 28) mit 5 Vorwärts- und zwei Rückwärtsgängen. Er kann mittels Knopfdruck hochgeklappt werden, die Eintauchtiefe des Propellers ins Wasser sowie der Lenkdruck sind stufenlos einstellbar. Mit Ladekontroll-Display (außer Rhino Vx 28)!

Die Handhabung des Rhino VX ist insgesamt außerordentlich einfach, bequem und zudem sicher. Dieser Elektro-Außenborder ist ein verlässlicher Partner für Tausende von Bootsanlegern.

Art.-Nr.	Modell	Schaltstufen	max. Bootsgewicht	Schaftlänge	Länge Batteriekabel	Gewicht	Volt
9925 028	Rhino VX 28	5 V / 2 R	800 kg	0,78 m	1,64 m	6,25 kg	12 V
9925 034	Rhino VX 34	5 V / 2 R	1100 kg	0,78 m	1,64 m	6,70 kg	12 V
9925 044	Rhino VX 44	5 V / 2 R	1350 kg	0,91 m	1,70 m	9,55 kg	12 V
9925 054	Rhino VX 54	5 V / 2 R	1750 kg	0,91 m	1,70 m	10,00 kg	12 V

Die Schaftlänge des Motors gibt den Abstand vom Bedienkopf bis zur Antriebseinheit unter Wasser an.



- UNVERGLEICHLICH GUT
- MIT LADEKONTROLL-DISPLAY*
- MIT STAHSCHAFT
- EXTREM GERINGER STROMVERBRAUCH

UNVERGLEICHLICH GUT

* außer Rhino VX 28

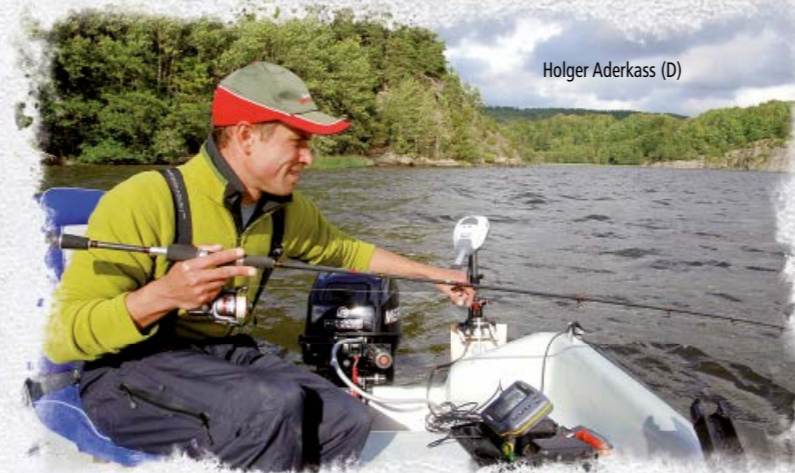

Holger Aderkass (D)



Abbildung zeigt VX28/VX34.



TECHNISCHE DATEN

Modell	Fahrstufe/Ampere	Leistung/Watt	Schub (lbs)	Schub (kp)
VX-28	1. Stufe: 9 A	>80	7,0 lbs	3,20 kp
	2. Stufe: 11 A	100	9,2 lbs	4,20 kp
	3. Stufe: 15 A	130	13,2 lbs	6,00 kp
	4. Stufe: 19 A	150	15,8 lbs	7,20 kp
	5. Stufe: 32 A	180	28,0 lbs	12,72 kp
VX-34	1. Stufe: 9 A	77	6,6 lbs	3,00 kp
	2. Stufe: 11 A	101	7,4 lbs	3,40 kp
	3. Stufe: 16 A	139	13,2 lbs	6,00 kp
	4. Stufe: 20 A	162	15,8 lbs	7,20 kp
	5. Stufe: 40 A	215	34,0 lbs	15,40 kp
VX-44	1. Stufe: 12 A	105	8,8 lbs	4,00 kp
	2. Stufe: 14 A	126	11,0 lbs	5,00 kp
	3. Stufe: 25 A	220	22,0 lbs	10,00 kp
	4. Stufe: 28 A	237	25,9 lbs	11,80 kp
	5. Stufe: 52 A	290	44,0 lbs	20,00 kp
VX-54	1. Stufe: 16 A	147	9,25 lbs	4,20 kp
	2. Stufe: 18 A	167	11,45 lbs	5,20 kp
	3. Stufe: 34 A	270	22,47 lbs	10,20 kp
	4. Stufe: 38 A	290	26,43 lbs	12,00 kp
	5. Stufe: 55 A	320	54,00 lbs	24,50 kp

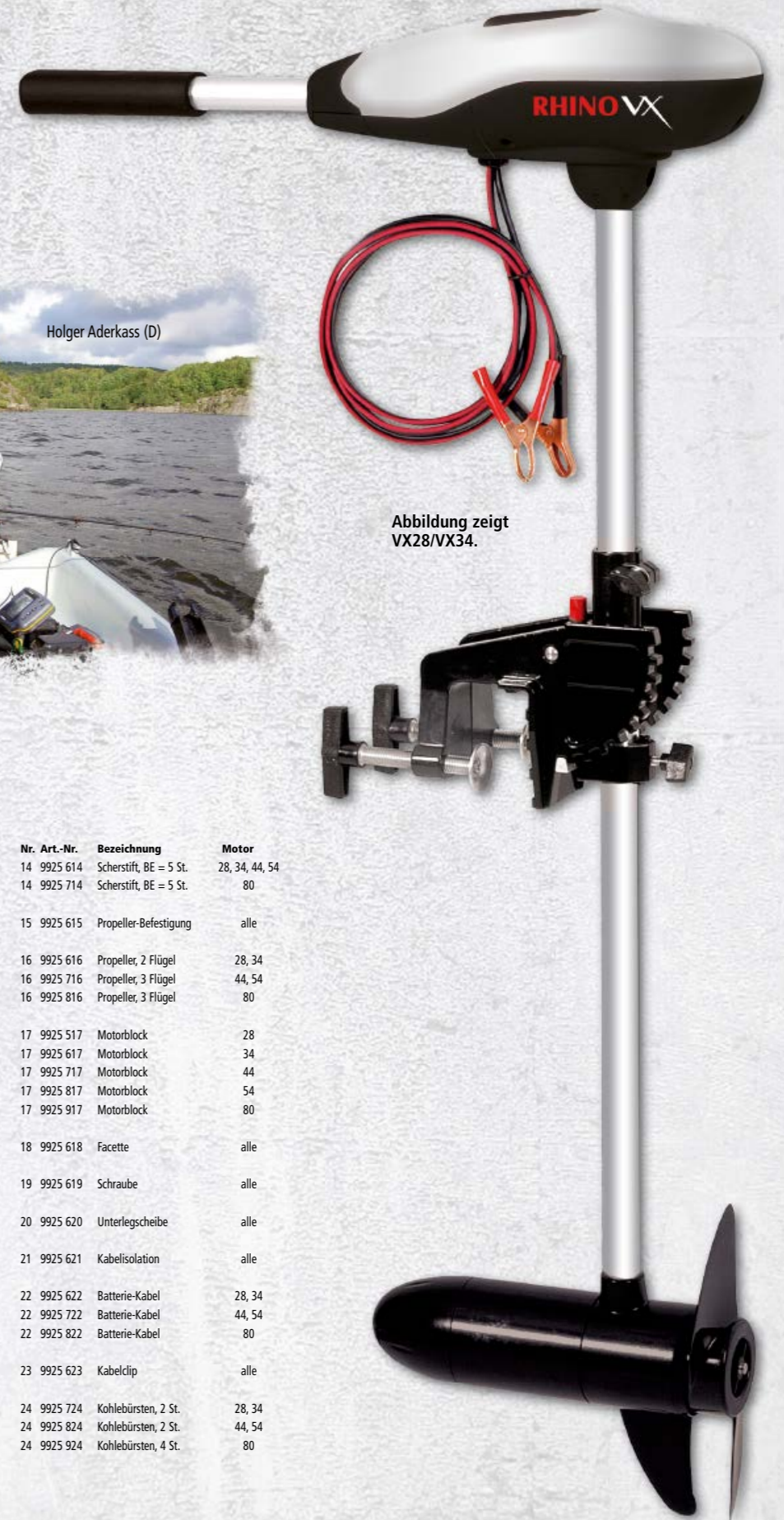
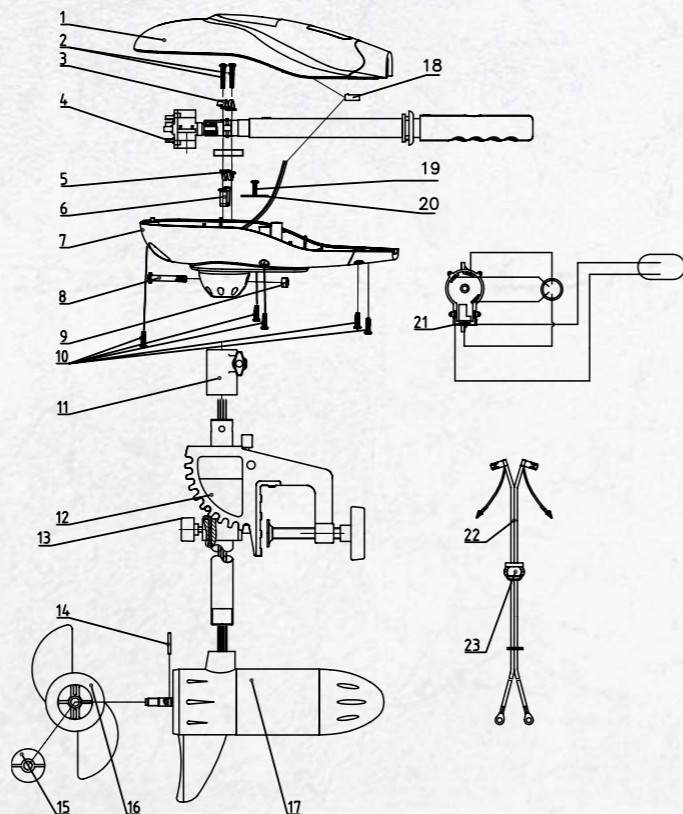

Nr.	Art.-Nr.	Bezeichnung	Motor
1	9925 601	Motorabdeckung (oben)	28, 34, 44, 54
1	9925 701	Motorabdeckung (oben)	80
2	9925 602	Schraube, 2 St.	alle
3	9925 603	Sicherungsschelle (unten)	alle
4	9925 604	Geschwindigkeitsregler	28
4	9925 704	Geschwindigkeitsregler	34, 44, 54, 80
5	9925 605	Sicherungsschelle (oben)	alle
6	9925 606	Kabelbefestigung	alle
7	9925 607	Motorabdeckung (unten)	28, 34, 44, 54
7	9925 707	Motorabdeckung (unten)	80
8	9925 608	Bolzen	alle
9	9925 609	Mutter	alle
10	9925 610	Schrauben, 5 St.	alle
11	9925 611	Tiefeneinstellung	28, 34, 44, 54
11	9925 711	Tiefeneinstellung	80
12	9925 612	Motorbefestigung	28,34
12	9925 712	Motorbefestigung	44,54
12	9925 812	Motorbefestigung	80
13	9925 613	Steuerdruckschraube	28, 34, 44, 54
13	9925 713	Steuerdruckschraube	80

Nr.	Art.-Nr.	Bezeichnung	Motor
14	9925 614	Scherstift, BE = 5 St.	28, 34, 44, 54
14	9925 714	Scherstift, BE = 5 St.	80
15	9925 615	Propeller-Befestigung	alle
16	9925 616	Propeller, 2 Flügel	28, 34
16	9925 716	Propeller, 3 Flügel	44, 54
16	9925 816	Propeller, 3 Flügel	80
17	9925 517	Motorblock	28
17	9925 617	Motorblock	34
17	9925 717	Motorblock	44
17	9925 817	Motorblock	54
17	9925 917	Motorblock	80
18	9925 618	Facette	alle
19	9925 619	Schraube	alle
20	9925 620	Unterlegscheibe	alle
21	9925 621	Kabelisolation	alle
22	9925 622	Batterie-Kabel	28, 34
22	9925 722	Batterie-Kabel	44, 54
22	9925 822	Batterie-Kabel	80
23	9925 623	Kabelclip	alle
24	9925 724	Kohlebürsten, 2 St.	28, 34
24	9925 824	Kohlebürsten, 2 St.	44, 54
24	9925 924	Kohlebürsten, 4 St.	80



RHINO

RHINO COBOLD

RHINO COBOLD-AUSSENBORD-MOTOR

Der knuffige Nachwuchs der Rhino-Außenbord-Motoren-Palette! Klein, handlich und doch effektiv. Mit seinen 18 lbs Schub ist er gerade für den Betrieb an Schlauchbooten oder Kanus konzipiert. Wie seine großen Brüder zeichnet sich der Cobold durch einen optimierten Stromverbrauch aus, was einen längeren Betrieb bei gleicher Batterie-Kapazität garantiert. Er verfügt über einen Schalter für „vorwärts“, „aus“ sowie „rückwärts“. Dazu kann zwischen zwei Geschwindigkeitsstufen gewählt werden. Die Eintauchtiefe des Propellers ins Wasser sowie der Lenkdruck sind über Rändelschrauben stufenlos einstellbar. Die Pinne kann zum Transport platz sparend im Motorkopf versenkt werden. Und schließlich ist der Schaft mit einem Patentverschluss versehen, so dass der Motor hochklappt, sollte er gegen ein Hindernis kommen.

Die Handhabung des Rhino Cobold ist insgesamt außerordentlich einfach, bequem und zudem sicher.

Art.-Nr.	Modell	Schaltstufen	max. Bootsgewicht	Schaftlänge	Länge	Batteriekabel	Gewicht	Volt
9921 018	Rhino Cobold	2 V / 2 R	500 kg	0,65 m	1,60 m	2,45 kg	12 V	

Die Schaftlänge des Motors gibt den Abstand vom Bedienkopf bis zur Antriebseinheit unter Wasser an.

BE 2 STÜCK

TECHNISCHE DATEN

Modell	Fahrstufe/Ampere	Leistung/Watt	Schub (lbs)	Schub (kp)
T18	1. Stufe: 7 A	75	8 lbs	3,60 kp
	2. Stufe: 15 A	120	18 lbs	8,20 kp

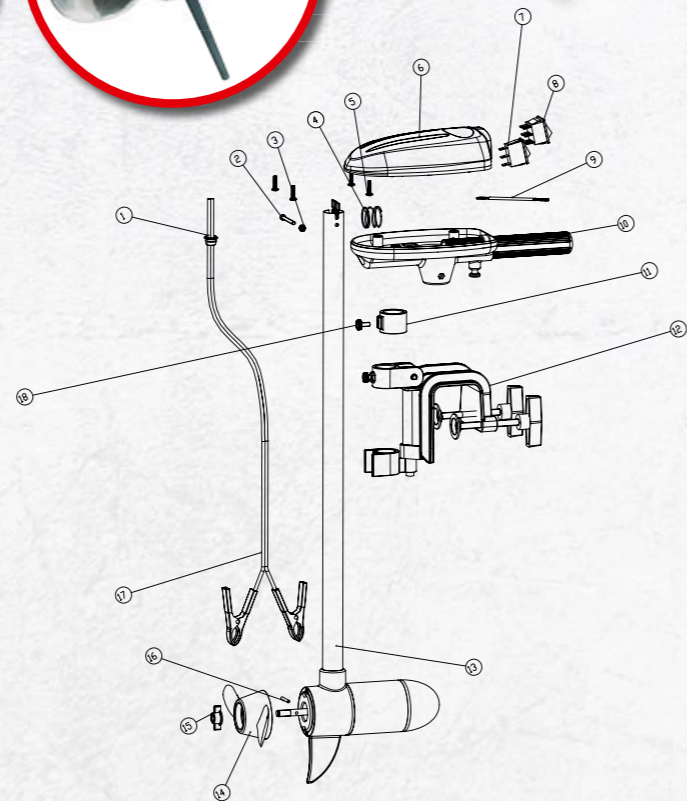

Nr.	Art.-Nr.	Bezeichnung
1	9921 101	Batterie-Kabel Clip
2	9921 102	Schraube
3	9921 103	Mutter
4	9921 104	Feder
5	9921 105	Schraube, 4 Stück
6	9921 106	Motorabdeckung (oben)
7	9921 107	Schalter
8	9921 108	Schalter
9	9921 109	Kabelbefestigung
10	9921 110	Motorabdeckung (unten)
11	9921 111	Tiefeneinstellung
12	9921 112	Motorbefestigung
13	9921 113	Motorstange
14	9921 114	Propeller
15	9921 115	Propeller-Befestigung
16	9925 614	Scherstift
17	9921 117	Batterie-Kabel
18	9921 118	Schraube
19	9921 119	Kohlebürsten, 2 St.



PROPELLER-SET THUNDER/VX

Bestehend (je nach Modell) aus einem drei- oder zweiflügeligen Propeller, geliefert mit einem Scherstift und einer Befestigungs-Schraube.

Art.-Nr.	Beschreibung
9925 395	Propeller Schlüssel
9925 397	Propeller-Set VX28 / VX34
9925 398	Propeller-Set VX44 / VX54 / T4 / T5
9925 399	Propeller-Set VX80 / T8



Reparatur-Kit

FAHRSTUFEN-SCHALTER

Als Ersatz oder Upgrade.

Art.-Nr.	Modell	Kompatibilität
9925 604	Fahrstufen-Schalter	VX 28 (aktuell) + 34-54 (Seriennummer unter 58397)
9925 704	Fahrstufen-Schalter	VX 34-54 (aktuelle Modelle, Seriennr. ab 58397)
9925 804	Upgrade Kit (mit allen Bauteilen)	VX 34-54 (Seriennummer unter 58397)

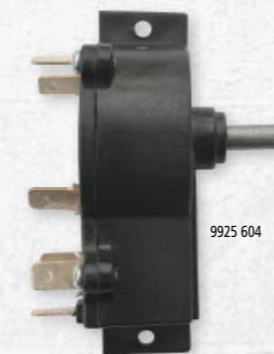

REPARATUR-KITS

Mit allen wichtigen Ersatzteilen.

Art.-Nr.	Modell
9925 930	Repair Kit Rhino VX28
9925 931	Repair Kit Rhino VX34
9925 932	Repair Kit Rhino VX44
9925 933	Repair Kit Rhino VX54
9925 934	Repair Kit Rhino VX80
9925 935	Repair Kit Manta MX28
9925 936	Repair Kit Manta MX34
9925 937	Repair Kit Manta MX44
9925 938	Repair Kit Manta MX54
9925 939	Repair Kit Thunder T4 / T5
9925 940	Repair Kit Thunder T8
9925 941	Repair Kit Rhino Cobold



Set



MOTOR-SICHERUNGEN

Art.-Nr.	Modell	Motor
9925 947	Set 40 A	VX28/34
9925 950	40 A	VX28/34
9925 951	50 A	VX44/54/T4/T5



RHINO



CAP

Rhino Schirmmütze, 100 % Baumwolle.

Art.-Nr. 9788 030
Beschreibung Rhino Cap

MOTOREN-STÄNDER

Zur Präsentation von zwei Rhino E-Motoren.

Art.-Nr.: 9925 998
Modell: Rhino Motorenständer



RHINO AUFKLEBER

42 x 10 cm.

Art.-Nr. 9971 958
Beschreibung Rhino Aufkleber

RHINO AUFKLEBER

Mit Nashorn-Motiv, schwarz/rot

Art.-Nr. 9949 039
Beschreibung Rhino Aufkleber 20 cm x 7 cm



Sven Müller (D)

