



BROWNING
F I S H I N G

**Perfektes Angelgerät und Zubehör für Meisterangler und solche,
die es noch werden wollen. Vertrauen Sie der Erfahrung einer Weltmarke,
mit deren Gerätschaften schon unzählige Meistertitel errungen wurden.**



Wettkampfzuten	Seite B 3-15	Haken.....	Seite B 82
Stippzuten.....	Seite B 14-23	Method Feeder	Seite B 83
Teleruten.....	Seite B 24-25	Futterkörbe	Seite B 84-91
Hybrid-Ruten	Seite B 26-29	Bleie und Zubehör	Seite B 92-93
Boloruten.....	Seite B 30-31	Wirbel & Zubehör	Seite B 94-97
Matchzuten.....	Seite B 32-37	Stippzubehör	Seite B 98-99
Feederruten	Seite B 39-47	Sitzboxen & Zubehör	Seite B 100-105
Rollen	Seite B 48-59	Eimer, Köderboxen.....	Seite B 106-107
Ruten-Zubehör.....	Seite B 60-61	Rutenaufgaben	Seite B 108-111
Ersatzteile	Seite B 62-63	Futterale und Taschen.....	Seite B 112-119
Hybrid Zubehör.....	Seite B 64-65	Setzkescher, Kescher, Kescherstiele	Seite B 120-127
Grundfutter	Seite B 66-74	Bekleidung.....	Seite B 128-133
Partikel & Aromen	Seite B 75-79	Fan-Artikel.....	Seite B 134
Schnüre	Seite B 80-81		

Browning Trademarks Licensed From Browning.
Alle Längen- und Gewichtsangaben können innerhalb der Fertigungstoleranzen variieren.



Browning Xitan Kopfruten - Keiner kann es besser!

Browning markierte immer schon die Spitze im Bau von Kopfruten. Unsere Ingenieure kombinieren ein hohes Fachwissen in der Verarbeitung von Carbon-Fasern mit den praktischen Erfahrungen aus dem, was der Angler wirklich braucht. Das Ergebnis ist eine herausragende Range an Xitan Kopfruten.



Die Xitan Revolution Kopfruten und die neue Advance, verwenden variable Teilleängen, inklusive verlängerter Handteile, um eine maximale Länge bei optimaler Steifigkeit und Balance zu erzielen. All diese Poles sind Kopfruten für Profis, die die ultimative Performance von ihrem Gerät erwarten.



Xitan Power Poles sind starke und dauerleibige Allrounder. Sie werden gebaut mit dem gleichen Qualitätsniveau an Carbon-Gasern, haben habe traditionelle Handteillängen. Sowohl dem ernsthaften Wettkampfangler als auch dem Freizeitstipper, die Xitan Power Serie bietet ihnen alle nur erdenklichen Modelle für jeden Zweck und Geldbeutel.

Alle Xitan Kopfruten haben viele gemeinsame Ausstattungsmerkmale, welche den Kauf und die Benutzung der Rute unglaublich einfach gestaltet.

XITAN

Was macht Xitan-Kopfruten von Browning so besonders?



Kits in Einheitslänge - kein Zurückschneiden, keine extra Teflon-Buchsen kaufen!

Nur noch den Gummizug einziehen und es kann losgehen! Alle SLK Top Kits sind gleich lang und mit PTFE-Buchsen von höchster Qualität vorbestückt - kein Zurückschneiden und keine ungewollte Verkürzung mehr. Wir bieten drei SLK-Ausführungen (Standard, Extrapower und Lang) mit vier verschiedenen Spitzendurchmessern an, passend zu verschiedenen Gummizugstärken. Dazu gibt es auch passende Cupping Kits mit vormontierten Schraubgewinden. Endlich müssen Sie Ihre neue Kopfrute nicht mehr mit einer Säge bearbeiten!



Endlich - Kein Zurückschneiden mehr nötig
Xitan-Poleruten müssen nicht zurück geschritten werden, nicht mal für die größten Gummizüge - man verschwendet keinen Zentimeter der Rute!



Verstärkte Lastpunkte – Schwachstellen konstruktiv beseitigt

Xitan-Ruten verfügen in den mittleren Abschnitten und auch in den Ellbogenzonen der Handteile über sichtbar verstärkte Griffbereiche. Diese schützen die Rute vor Druckschäden beim Zerlegen und vor einem Bruch beim Anschlag. Außerdem sehen sie richtig gut aus!



Abschnitte mit Ausrichtungspunkten - für maximale Steifigkeit

Alle Rutenteile verfügen über Ausrichtungspfeile für maximale Steifigkeit. Zudem sind die Rutenabschnitte zur leichteren Identifizierung nummeriert und mit Bestellnummern versehen, damit Sie bei einer etwaigen Ersatzteilbestellung immer das richtige Teil erhalten.



Pole Protection System – schützt Rutenteile vor Schäden

Pole Protectors (PP, Rutenprotektoren) sind speziell konstruierte, kurze Endstücke. Jeder PP ist als integraler Bestandteil der Kopfrute ausgelegt und beidseitig geschlossen und kann in verschiedene Teile zur Verstärkung und damit zum Schutz des jeweils letzten Teils gesteckt werden. Zu jeder Kopfrutenserie gibt es 3 PPs, die in alle Teile vom 5. bis zum Handteil der 16-m-Rute passen. Diese schützen die Teile (besonders nützlich beim 5. und 6. Teil) und bieten hinsichtlich der Nutzlänge beim Fischen vor Inseln und anderen Punkten im Wasser viel Flexibilität.



Verstärkte Steckverbindungen – Verschleiß konstruktiv beseitigt

Xitan-Kopfruten der Oberklasse verfügen über verstärkte Steckhülsen und -zapfen als Schutz vor vorzeitiger Abnutzung und Absplitterung. Die Umwicklung der Steckhülsen erhöht auch die Umfangsfestigkeit, was sich beim Abstecken der Kopfrute unter Last positiv bemerkbar macht.



Oberfläche mit Diamantschliff – für reibungsloses und schnelles Abstecken

Die Abschnitte von Xitan-Kopfruten haben eine spezielle, diamantgeschliffene Oberfläche für problemloses Zerlegen und Zusammensetzen ohne „Verklemmen“. Ob nass oder trocken, unsere Xitan-Kopfruten lassen sich sehr „schnell“ fischen. Auch verwenden wir nur ein Minimum an Lack, um das Gewicht zu reduzieren und „hakelige“ Stellen an den Handteilen zu minimieren.



Nanocarbon-Bauweise - stark und leicht, aber nicht spröde

Das High-Modulus-Carbonmaterial, das Kopfruten leicht und steif machen soll, ist nicht selten spröde. Zwar wird die Kopfrute dadurch stark, doch ein Schlag gegen einen harten Gegenstand oder versehentliches Fallenlassen können zum Bruch führen. Wir verwenden Nanocarbon-Fasern, die den Rutenabschnitten deutlich mehr Festigkeit verleihen!



Präzisionspunkte - zielgenaues Anfüttern ist wichtig für den Erfolg

Die Handteile aller Xitan-Kopfruten verfügen über eine Reihe von Markierungen, die über den gesamten Rutendurchmesser verlaufen und bei Verwendung eines Pole Cups gleichmäßiges und präzises Fischen und Anfüttern ermöglichen.



Premium-Schutzröhren

Xitan-Kopfruten und SLK Top Kits werden in Schutzröhren von höchster Qualität geliefert. Diese splintern weder bei niedrigen Temperaturen noch verziehen sie sich bei hohen Temperaturen. Ihre wertvolle Kopfrute verdient den besten Schutz, den es gibt.



Adam Richards (GB)



Art.-Nr.	Modell	Länge	Teile	Tr.-Länge	Gewicht	unv. PE €
1896 131	Pole + P. Protector	13,00 m	8	1,90 m	813 g	2549,00
1896 132	Set 13 m	13,00 m	8	1,90 m	813 g	2899,00
1896 998	Extension 14,5 m	1,95 m	1	1,95 m	270 g	949,00
1896 999	Extension 16 m	1,95 m	1	1,95 m	325 g	799,00
1896 987	Square Pole Protector I	0,85 m	1	0,85 m	216 g	125,00
1896 988	Square Pole Protector II	0,85 m	1	0,85 m	220 g	125,00
1896 989	Square Pole Protector III	0,85 m	1	0,85 m	225 g	125,00
1896 994	SLK A Carp Puller 4,5 mm	2,60 m	2	1,45 m	45 g	119,00
1896 995	SLK A Carp Puller 5,5 mm	2,60 m	2	1,45 m	45 g	119,00
1896 996	SLK A Match Puller 3,9 mm	2,60 m	2	1,45 m	48 g	119,00
1896 991	SLK S Short Kit 4,5 mm	1,90 m	1	1,90 m	40 g	105,00
1896 997	Kit 4/1 3,9mm	5,90 m	4	1,50 m	164 g	629,00

+++SET-KIT-KONFIGURATION+++

Art.-Nr.	Modell	Länge	Kit 4/1	Cup Kit
1896 132	Set 13 m	13,00 m	2	1

Beim Kauf eines Pole Sets können weitere Komponenten zu der Pole (z.B. zusätzliche Kits) mit einem Rabatt von 35% auf den Katalogpreis bestellt werden.



NEW



Neue ergonomische Xitan Square Pole Protectoren.
Patent pending

Xitan Z14-1 Advance

Xitan Z14-1 - Ruten-Design, das Maßstäbe setzt – wieder einmal.

NEW

Unsere Kopfrute Xitan Z12 setzte neue Leistungsmaßstäbe mit ihrer feinen Balance aus Steifigkeit, Stärke und Gewicht, ganz zu schweigen von einer Vielzahl an absolut einzigartigen Funktionen. Browning ist beim Ruten-Design wieder einmal bis an die Grenzen des Machbaren gegangen und stellt nun für 2015 eine neue Kopfrute vor, an der sich alle anderen Kopfruten erneut messen müssen – die Z14-1.

Durch die Verwendung neuartiger, silikaverstärkter Carbonmaterialien und Harze – eine Premiere im Kopfrutenbau – ist es uns gelungen, eine neue und herausragende Wettkampfrute herzustellen, die erheblich leichter und stärker ist als die Z12.

Eine ambitionierte Kopfrute für ambitionierte Angler – solche, die nur das allerbeste Angelgerät verlangen, das es für Geld zu kaufen gibt. Jeder Aspekt der Z14-1 wurde optimiert – von den Top Kits bis zu den Handteilen... und alles, was sich dazwischen befindet. Sogar beim Lack haben wir uns stark zurückgehalten, weil wir wissen, dass die Leistung am Ufer für kritische Angler wichtiger ist als Effekthascherei. Die Z14-1 wird auf demselben Mandrel aufgebaut wie die Z12 und ist eine echte 16-m-Kopfrute, die keine Mini-Verlängerung benötigt. Von der Xitan hat sie dieselben, fortschrittlichen Merkmale geerbt und präsentiert zudem einige vollkommen neue Konzepte, wie z. B.:

- Ergonomische, quadratisch geformte Pole Protector-Abschnitte, die mit einem in der Rutenherstellung einzigartigen Carbonverfahren gefertigt werden. Diese innovativen Abschnitte machen das Fischen auf weite Distanzen sehr komfortabel und schonen die Ellbogen. Außerdem schützen Sie die Rute und machen sie etwas länger.
- Neue Ausführungen unserer beliebten 2-Loch Side Pulla Top Kits mit innovativem Design dank direktonaler PTFE-Einlage, die eine ultrageschmeidige und zuverlässige Verwendung ohne bewegliche Teile sicherstellt.
- Ein einteiliges, 2 m langes Top Kit, speziell zum Fischen mit kurzen Rigs oder im flachen Wasser. Im Gegensatz zu vergleichbaren Kopfruten ist die Z14-1 ganze 16 m lang, wenn dieses kurze Top Kit bei Verwendung des Pole Protectors montiert ist.

Die Z14-1 wurde vor der Marktfreigabe „unter Realbedingungen“ ausgiebig getestet und mit allen gängigen Kopfruten der Oberklasse eingehend verglichen. Wir sind uns sicher, dass dies die fortschrittlichste Kopfrute ist, die Anglern jemals zur Verfügung gestellt wurde.

Die Z12 hat die Messlatte im Kopfrutenbau höher gesetzt... wir haben uns die Beste vorgenommen und sie noch besser gemacht!



Art.-Nr.	Modell	Länge	Teile	Tr.-Länge	Gewicht	unv. PE €
1739 130	Pole + P. Protector	13,00 m	8	1,95 m	827 g	2299,00
1739 131	Set 13 m	13,00 m	8	1,95 m	827 g	2699,00
1739 998	Extension 14,5 m	1,95 m	1	1,95 m	270 g	899,00
1739 999	Extension 17,5 m	1,95 m	1	1,95 m	310 g	719,00
1739 996	Kit 4/1 3,9 mm	5,50 m	4	1,58 m	161 g	639,00
1739 997	Kit 4/1 3,0 mm	5,50 m	4	1,60 m	160 g	639,00

+++SET-KIT-KONFIGURATION+++

Art.-Nr.	Modell	Länge	Kit 4/1	Cup Kit
1739 131	Set 13 m	13,00 m	2	1

Beim Kauf eines Pole Sets können weitere Komponenten zu der Pole (z.B. zusätzliche Kits) mit einem Rabatt von 35% auf den Katalogpreis bestellt werden.

Kits und Pole Protectoren auf S. B15!

Xitan Z12 Revolution

Z12 Revolution – Man hat uns gesagt, sie wäre „die beste Kopfrute der Welt“ – das sehen wir genauso! Bei ihrer Vorstellung hat die Z12 Revolution für viel Wirbel auf dem Kopfrutenmarkt gesorgt. Die Z12 ist eine Ultrahochleistungsroute der Profiklasse, eine Wettkampfrute für Angler, die ihren Sport ernst nehmen und immer nur das Beste verlangen. Ein Verkaufsschlager und hat sich ganz oben festgesetzt. Beim Anschlagen oder Fischen bei Seitenwind ist die Z12 ultrasteif, zugleich sorgt jedoch ihre besondere Bauweise in den mittleren Abschnitten für eine gewisse Nachgiebigkeit unter extremer Belastung, die kampfstarke Fische und übermotivierten Anschlägen den Druck nimmt. Ihre Steifigkeit macht die Z12 konkurrenzlos, wenn es um das schnelle oder lange Angeln auf zaghaft beißende Fische geht. Bei Verwendung des Power C-Abschnitts kann sie auch zu einer echten „Fangmaschine“ dicker Fische werden.



Art.-Nr.	Modell	Länge	Teile	Tr.-Länge	Gewicht	unv. PE €
1846 131	Pole	13,00 m	8	1,95 m	890 g	1999,00
1846 132	Set 13 m	13,00 m	8	1,95 m	890 g	2249,00
1846 998	Extension 14,5 m	1,95 m	1	1,95 m	329 g	599,00
1846 999	Extension 16 m	1,95 m	1	1,95 m	355 g	499,00
1846 996	Kit 4/1 3,9 mm	5,95 m	4	1,59 m	168 g	379,00
1846 997	Kit 4/1 3,0 mm	5,95 m	4	1,59 m	168 g	379,00

+++SET-KIT-KONFIGURATION+++

Art.-Nr.	Modell	Länge	Kit 4/1	Cup Kit
1846 132	Xitan Z10 Set	13,00 m	2	1

Beim Kauf eines Pole Sets können weitere Komponenten zu der Pole (z.B. zusätzliche Kits) mit einem Rabatt von 35% auf den Katalogpreis bestellt werden.



Kits und Pole Protectoren auf S. B151

Xitan Z10 Revolution

Nach dem Erfolg unseres Marktführers Z12 hat Browning die Xitan Z10 entwickelt. Die Z10 basiert auf dem Mandrel der Z12 und entspricht dieser grundsätzlich auch vom Aufbau her, verfügt also über all die besonderen Merkmale ihrer etwas teureren Schwester. Allerdings wurden die Rutenteile aus einem anderen Nanocarbon-Mix hergestellt. Das Ergebnis ist eine besonders leistungsfähige Kopfrute für Angler, die sich bei ihrer Oberklasse-Rute etwas mehr Kraft und Robustheit wünschen oder benötigen – oder ganz einfach nur eine etwas günstigere Z12 haben möchten! Der Gewichtszuwachs wurde auf ein Minimum beschränkt, während Ausgewogenheit und Steifigkeit aufgrund des innovativen Aufbaus der Revolution-Kopfruten mit ihren langen Abschnitten uneingeschränkt erhalten blieben. Die Z10 wurde über ein Jahr lang gründlich in der Praxis getestet, um sicherzustellen, dass die Kopfrute den Design-Kriterien entsprach und „ihre Sache gut machen würde“ – diese Tests hat sie mit Bravour bestanden und avancierte bei unseren Testanglern schnell zu einer klaren Favoritin.



Art.-Nr.	Modell	Länge	Teile	Tr.-Länge	Gewicht	unv. PE €
10201 130	Pole	13,00 m	8	1,80 m	791 g	2599,00
10201 131	Set 13 m	13,00 m	8	1,80 m	791 g	2699,00
10201 998	Extension 14,5 m	1,75 m	1	1,80 m	270 g	799,00
10201 999	Extension 16 m	1,75 m	1	1,80 m	328 g	535,00
10201 989	Adjusta Section I	1,00 m	1	1,00 m	157 g	139,00
10201 988	Adjusta Section II	1,00 m	1	1,00 m	170 g	179,00
10201 991	Cupping Kit 2/1	2,75 m	2	1,40 m	33 g	125,00
10201 992	Match Kit 2/1 3 mm	2,75 m	2	1,60 m	31 g	159,00
10201 993	Kit 2/1 3,9 mm	2,75 m	2	1,60 m	31 g	159,00
10201 997	Kit 4/1 3,9 mm	5,70 m	4	1,60 m	153 g	499,00

+++SET-KIT-KONFIGURATION+++

Art.-Nr.	Modell	Länge	Kit 4/1	Cup Kit
10201 131	Set 13 m	13,00 m	2	1

Beim Kauf eines Pole Sets können weitere Komponenten zu der Pole (z.B. zusätzliche Kits) mit einem Rabatt von 35% auf den Katalogpreis bestellt werden.

HAVE YOU SEEN THE 'LITE ?

CC Silverlite SL 10-12

Silverlite Wettkampfruten – wenn Spitzenleistung wichtiger ist als maximale Kraft.

In den letzten Jahren mussten Kopfruten immer kräftiger werden, um mit den großen Fischen zurechtzukommen, die heutzutage in den meisten Seen und Flüssen allgegenwärtig sind. Mehr Stärke bedeutet jedoch zwangsweise auch mehr Gewicht – daher sind Kopfruten der neuesten Generation auch schwerer als ihre Vorgänger.

Browning hat erkannt, dass nicht alle Angler eine „Power“-Kopfrute wollen oder brauchen. Viele Angler haben es auch weiterhin hauptsächlich auf kleine Weißfische abgesehen, und daher sind geringes Gewicht, sehr hohe Steifigkeit und eine „schnelle“ Rute besser geeignet und wünschenswerter als maximale Kraft.

Unsere neuen Silverlite Kopfruten wurden gezielt für diese Art der Angelerei konstruiert und sind bedeutend leichter und steifer als vergleichbare Kopfruten, die vor allem „Power“ zu bieten haben. Mit unseren marktführenden Xitan Kopfruten haben sie viele fortschrittliche Merkmale gemeinsam. Die Silverlites haben jedoch einige ganz spezielle Eigenschaften, die eigens für diesen Kopfrutentyp entwickelt wurden:

- Mit Einlagen vorbestückte, 2-teilige Top Kits, erhältlich mit Spitzendurchmessern von 3 mm und 3,9 mm, passend zu leichten Vollgummi- und mittleren Hohlgummizügen
- Das komplette Top Kit ist 2,75 m lang und somit genau richtig für leichte Hohlgummizüge, die durch beide Abschnitte laufen. Die zweiten Abschnitte verfügen über verstärkte Bänder, damit sie angebohrt und zu Side Pulla Kits umgebaut werden können.
- Die Top Kit-Spitzen sind 1,6 m lang und eignen sich somit perfekt für leichte Vollgummizüge, die nur durch den Spitzenabschnitt laufen. Auch erleichtern sie durch ihre praktische Länge das Abstecken beim Fischen in sehr flachem Wasser.
- Die oberen Abschnitte sind separat erhältlich, so dass immer eine Auswahl an leichten Gummizügen kostengünstig zur Verwendung bereitgehalten werden kann.
- Die Kopfruten verfügen über einen „Adjusta“ Pole Protector-Abschnitt, der problemlos auf Länge geschnitten werden kann, um die Rute exakt 13 m lang zu machen.
- Die Silverlite Top Kits und der dritte Abschnitt passen (auch von der Länge her) zu allen Browning Xitan-Kopfruten.

Die Silverlites richten sich an erfahrene Stippangler, die sich die Leistungsvorteile von Leichtigkeit und höherer Steifigkeit wünschen, gleichzeitig aber auch wissen und akzeptieren, dass dabei Kompromisse bei der Stärke der Kopfrute gemacht werden müssen.



Art.-Nr.	Modell	Länge	Teile	Tr.-Länge	Gewicht	unv. PE €
10200 130	Pole	13,00 m	8	1,80 m	814 g	2099,00
10200 131	Set 13 m	13,00 m	8	1,80 m	814 g	2299,00
10200 997	Kit 4/1 3,9 mm	5,70 m	2	1,60 m	155 g	499,00

+++SET-KIT-KONFIGURATION+++

Art.-Nr.	Modell	Länge	Kit 4/1	Cup Kit
10200 131	Set 13 m	13,00 m	2	1

Beim Kauf eines Pole Sets können weitere Komponenten zu der Pole (z.B. zusätzliche Kits) mit einem Rabatt von 35% auf den Katalogpreis bestellt werden.

CC Silverlite SL 10-08



XITAN XTREME MARGIN 9.5m



Art.-Nr.	Modell	Länge	Teile	Tr.-Länge	Gewicht	unv. PE €
1885 950	Pole	9,50 m	6	1,75 m	475 g	589,00

Xitan Xtreme Margin 9.5 m Revolution

Die Revolution Xtreme Margin ist, wie ihr englischer Name verrät, eine hochwertige, starke und robuste Kopfrute für das Angeln in der Uferzone und auf kurze Distanz. Die mittleren Abschnitte haben eine besonders kräftige Wandung und sichtbare Verstärkung, dennoch ist diese Kopfrute „Xtreme“ leicht. Zum Lieferumfang dieser Kopfrute gehört unser einzigartiges Pole Protector-Handteil mit 1 m Länge, das bei Rutenlängen von 7 und 8,5 m verwendet werden kann, um die „Schläge und Knaller“ abzufedern, die beim Fang großer Fische und bei hohen Wurfgewichten unvermeidlich sind. Die Xtreme Margin ist 100% kompatibel zu allen Kopfruten der Serien Xitan Revolution und Power, was sie zu einem perfekten Begleiter für Sommertage am Angelwasser macht. Die Xtreme Margin ist mit den größten SLK P Kits (Spitzendurchmesser: 5,5 mm) ausgestattet, kann also selbst größte Hohlgummizüge ohne Zurückschneiden und ungewollte Verkürzung aufnehmen.

XITAN Z8 power



Art.-Nr.	Modell	Länge	Teile	Tr.-Länge	Gewicht	unv. PE €
1883 131	Pole	13,00 m	8	1,75 m	834 g	1399,00
1883 132	Set 13 m	13,00 m	8	1,75 m	834 g	1799,00
1883 998	Extension 14,5 m	1,85 m	1	1,76 m	288 g	339,00
1883 999	Extension 16 m	1,85 m	1	1,76 m	300 g	359,00
1883 996	Kit 4/1 3,9 mm	5,95 m	4	1,59 m	166 g	359,00
1883 997	Kit 4/1 3,0 mm	5,95 m	4	1,60 m	177 g	359,00

Xitan Z8 Power

Xitan Z8 – die Kopfrute, die sich so viele Angler von Browning gewünscht hatten! Viele erfahrene Angler wünschen sich etwas mehr Kraft in einer Kopfrute der Oberklasse. Vielleicht, weil sie hauptsächlich an kommerziellen Teichanlagen oder stark strömenden Flüssen angeln, vielleicht aber auch, weil sie ganz allgemein etwas „rustikaler“ zur Sache gehen und ihren Kopfruten einiges zumuten! Dies haben wir erkannt und als Antwort die Xitan Z8 geschaffen. Die Z8 ist ein Abkömmling unserer äußerst erfolgreichen Z9 und verwendet als solcher einen leicht abgewandelten Nanocarbon-Mix, der zusätzliche Kraft verleiht, und das bei nur sehr geringem Mehrgewicht. Diese Kopfrute mit ihrer vorzüglichen Stärke und Steifigkeit ist die perfekte Wahl für ambitionierte Wettkampfangler, die sich ein echtes „Arbeitspferd“ in Spitzenqualität wünschen, das vom Fang kleiner Fische bis hin zum anspruchsvollen Angeln an kommerziellen Teichanlagen oder Flüssen alle Einsatzbereiche abdeckt. Die Xitan Z8 verfügt über all die hoch entwickelten Funktionen, die wir unserem Vorzeigemodell Z12 spendiert haben - Funktionen der Spitzenklasse zum Preis der Mittelklasse.

+++SET-KIT-KONFIGURATION+++

Art.-Nr.	Modell	Länge	Kit 4/1	Cup Kit
1883 132	Set 13 m	13,00 m	2	1

Beim Kauf eines Pole Sets können weitere Komponenten zu der Pole (z.B. zusätzliche Kits) mit einem Rabatt von 35% auf den Katalogpreis bestellt werden.





Art.-Nr.	Modell	Länge	Teile	Tr.-Länge	Gewicht	unv. PE €
1882 131	Pole	13,00 m	8	1,75 m	893 g	1099,00
1882 132	Set 13 m	13,00 m	8	1,75 m	893 g	1269,00
1882 998	Extension 14,5 m	1,76 m	1	1,75 m	310 g	349,00
1882 999	Extension 16 m	1,75 m	1	1,75 m	338 g	349,00
1882 996	Kit 4/1 3,9 mm	5,95 m	4	1,59 m	168 g	349,00
1882 997	Kit 4/1 3,0 mm	5,95 m	4	1,60 m	179 g	349,00

+++SET-KIT-KONFIGURATION+++

Art.-Nr.	Modell	Länge	Kit 4/1	Cup Kit
1882 132	Set 13 m	13,00 m	1	1

Beim Kauf eines Pole Sets können weitere Komponenten zu der Pole (z.B. zusätzliche Kits) mit einem Rabatt von 35% auf den Katalogpreis bestellt werden.

Xitan Z6 Power

Xitan Z6 – Kopfruten der Spitzenklasse zu einem Preis der Mittelklasse! Die Xitan Z6 bietet die gleiche vorzügliche Qualität, die gleiche Technologie und die gleichen hoch entwickelten Funktionen wie die teuersten Xitane, dies jedoch zu einem wahrhaft im Mittelfeld liegenden Preis. Nie zuvor stand Anglern in dieser Preisklasse so viel Raffinesse zur Verfügung. Wie von einer Kopfrute von Browning nicht anders zu erwarten, ist die Z6 sehr stark und kommt mit jedem Angelstil bestens zurecht. Dabei ist es uns mit unserer fortschrittlichen Nanocarbon-Technologie gelungen, das Gewicht niedrig zu halten. Anders als so viele Kopfruten in dieser Preisklasse ist die Z6 gut ausbalanciert und auch für lange Sitzungen in vollen 16 m Länge uneingeschränkt verwendbar - und in 14,5 m ist sie ein absoluter Traum! Als besonders langlebige Kopfrute leistet die Xitan Z6 viele Jahre lang treue Dienste. Dank günstiger Ersatzteile und Top Kits halten sich auch die laufenden Kosten in einem vernünftigen Rahmen.



Art.-Nr.	Modell	Länge	Teile	Tr.-Länge	Gewicht	unv. PE €
1881 110	Pole	11,00 m	7	1,75 m	705 g	649,00
1881 131	Pole	13,00 m	8	1,75 m	1057 g	749,00
1881 132	Set 13 m	13,00 m	8	1,75 m	1057 g	849,00
1881 999	Extension 14,5/16 m	1,85 m	1	1,75 m	324 g	183,15
1881 996	Kit 4/1 3,9 mm	6,00 m	4	1,59 m	198 g	275,65

+++SET-KIT-KONFIGURATION+++

Art.-Nr.	Modell	Länge	Kit 4/1	Cup Kit
1881 132	Set 13 m	13,00 m	1	1

Beim Kauf eines Pole Sets können weitere Komponenten zu der Pole (z.B. zusätzliche Kits) mit einem Rabatt von 35% auf den Katalogpreis bestellt werden.

Xitan Z Ultra Power

Xitan Z Ultra Power – eine sehr robuste Kopfrute für sehr robuste Einsätze! Wie ihr Name vermuten lässt, wurde die Xitan Z Ultra Power speziell für große Fische und Situationen mit großen Fängen konzipiert. Die mittleren Abschnitte der Ultrapower verfügen über eine zusätzliche, sehr markante Spiralumwicklung aus Carbonmaterial, das die Robustheit des Rutenabschnitts deutlich erhöht. Dank dieser Verstärkungsmethode konnten wir das Gewicht der Rute in einem vertretbaren Rahmen halten. Die Ultra Power ist somit ungewöhnlich leicht für eine Kopfrute dieser Stärke. Für den Bau der Ultra Power wird derselbe Kern wie für die teureren Xitan-Kopfruten verwendet, auch hat sie mit diesen viele hoch entwickelte Funktionen gemein, sodass es sich bei der Ultrapower nicht um eine der üblichen, viel zu groben und schweren „Power“-Ruten handelt. Wenn Sie sich höchste Kraft und Zuverlässigkeit wünschen - das jedoch mit ein bisschen mehr „Klasse“ -, dann ist die Ultrapower genau die richtige Kopfrute für Sie!



XITAN Z ALLROUNDER power

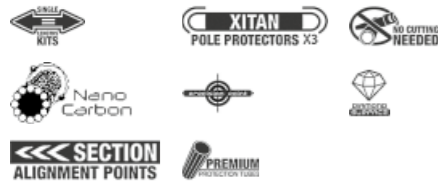

Art.-Nr.	Modell	Länge	Teile	Tr.-Länge	Gewicht	unv. PE €
1880 110	Pole	11,00 m	7	1,75 m	691 g	649,00
1880 131	Pole	13,00 m	8	1,75 m	990 g	799,00
1880 132	Set 13 m	13,00 m	8	1,75 m	990 g	899,00
1880 999	Extension 16 m	1,85 m	1	1,75 m	324 g	185,00
1880 989	Pole Protector II	0,85 m	1	0,85 m	285 g	81,00
1880 996	Kit 4/1 3,9 mm	6,00 m	4	1,49 m	163 g	285,00

+++SET-KIT-KONFIGURATION+++

Art.-Nr.	Modell	Länge	Kit 4/1	Cup Kit
1880 132	Set 13 m	13,00 m	1	1

Beim Kauf eines Pole Sets können weitere Komponenten zu der Pole (z.B. zusätzliche Kits) mit einem Rabatt von 35% auf den Katalogpreis bestellt werden.

Xitan Z Allrounder Power

Xitan Z Allrounder Power – Sie brauchen eine Kopfrute, die alles kann? Hier ist sie! Die Xitan Z Allrounder ist genau das: eine steife, außerordentlich leichte und dennoch kräftige Kopfrute, sofort einsatzklar mit vorbestückten Einlagen und für jede Angelart verwendbar - große Fische, kleine Fische, Flüsse, Seen. All das schafft die Allrounder mit Bravour. Noch nie hatte eine Kopfrute aus dieser Preisklasse so viele Merkmale unserer Spitzenmodelle. Unsere Allrounder macht gegen Kopfruten, die das Doppelte kosten, eine wirklich gute Figur. Für die meisten Angler ist dies wirklich die perfekte Kopfrute - leichtgewichtig, bequem und schnell mit Gummizügen zu versehen (kein Zuschneiden und keine Einlagen erforderlich), Ausstattungspakete mit erstaunlichem Gegenwert, preisgünstige Ersatzteile - und all dies von einer Topmarke, der man in punkto Qualität und Service vertrauen kann.

XITAN Z COMBAT 130 power



Art.-Nr.	Modell	Länge	Teile	Tr.-Länge	Gewicht	unv. PE €
1858 110	Pole	11,00 m	7	1,75 m	820 g	399,00
1858 131	Pole	13,00 m	8	1,75 m	1179 g	549,00
1858 132	Set 13 m	13,00 m	8	1,75 m	1179 g	629,00
1858 998	Extension 14,5 m	1,75 m	1	1,75 m	277 g	115,00
1858 989	Pole Protector II	0,95 m	1	0,95 m	414 g	47,00

+++SET-KIT-KONFIGURATION+++

Art.-Nr.	Modell	Länge	Kit 4/1	Cup Kit
1858 132	Set 13 m	13,00 m	1	1

Beim Kauf eines Pole Sets können weitere Komponenten zu der Pole (z.B. zusätzliche Kits) mit einem Rabatt von 35% auf den Katalogpreis bestellt werden.

Xitan Combat Power

Die Xitan Combat Power bildet das Einstiegsmodell für unsere leistungsstarken Oberklasse-Kopfruten der Xitan-Serie. Die Combat wird nach denselben Qualitätsmaßstäben gebaut wie unsere Spitzen-Xitane und verwendet die gleiche Nanocarbon-Technologie. Sie verfügt über außergewöhnliche Merkmale, die man bei einer Kopfrute in dieser Preisklasse nur selten findet. Die Combat ist ganz auf modernes Stippfischen ausgelegt, ist steif, leicht und sehr kräftig. Sie kommt völlig problemlos mit allen Arten oder Varianten des Stippfischens zurecht – ob auf große oder kleine Fische – und leistet viele Jahre lang zuverlässige Dienste. Wie alle Xitane, ist auch die Combat mit SLK Kits vorbestückt, muss also nicht zu-rückgeschnitten werden – das Einziehen des Gummizugs dauert nur wenige Minuten. Die Combat-Sets beinhalten zusätzliche Top Kits, einen unserer einzigartigen, umkehrbaren Pole Protectoren und das alles in einem sehr ansprechenden Futteral. Noch nie waren Kauf und Vorbereitung einer Kopfrute einfacher.



XITAN power

XITAN Kopfruten-Sortiment - Kits, Extensions und Zubehör

Bei Xitan Kopfruten ist ein hohes Maß an Kompatibilität gewährleistet. Die Produkte auf dieser Seite passen zu aktuellen und älteren Xitan Kopfruten. Sie alle werden nach den gleichen hohen Qualitätsstandards gefertigt wie die Kopfruten, für die sie bestimmt sind.

Top Kits - passend für alle Xitan Poles

Alle mit 21,5 mm Durchmesser, passend auch für viele Nicht-Browning-Kopfruten. Brownings SLK (Single Length Kits) sind gebrauchsfertig und vorbestückt mit Teflon-Hülsen, kein Zurückschneiden erforderlich. Sie werden geliefert in einer Schutzröhre, in das 2 elastifizierte Kits passen.



Single Length Kits

SLK – wie mit Xitan Poles der Oberklasse geliefert, rote Grafik, alle 2,6 m lang, 4 Spitzendurchmesser, mit verstärktem Band zum Bohren oder als Ausführung mit 2-Loch Side Pulla mit vorbestückten PTFE-Einlagen.

Art.-Nr.	Modell	Länge	Teile	Tr.-Länge	Gewicht	unv. PE €
1739 992	SLK Ultra Match 3.0 mm	2.60 m	2	1.45 m	40 g	99,00
1739 993	SLK Match 3.9 mm	2.60 m	2	1.45 m	40 g	99,00
1739 984	SLK Carp 4.5 mm	2.60 m	2	1.45 m	40 g	99,00
1739 985	SLK Carp XL 5.5 mm	2.60 m	2	1.45 m	41 g	99,00
1739 986	SLK Match Puller 3.9 mm	2.60 m	2	1.45 m	48 g	119,00
1739 994	SLK Carp Puller 4.5 mm	2.60 m	2	1.45 m	45 g	119,00
1739 995	SLK Carp XL Puller 5.5 mm	2.60 m	2	1.45 m	46 g	119,00



Single Length Kit Short

Ein spezielles einteiliges Kit für Flachwasser- und Uferstippen, silberne Grafik, 1,95 m lang, mit verstärktem Band zum Bohren.

Art.-Nr.	Modell	Länge	Teile	Tr.-Länge	Gewicht	unv. PE €
1896 991	SLKS Short 1 Piece 4.5mm	1.90 m	1	1.90 m	40 g	105,00



Single Length Kits Power

Das extrastarke Kit, wie mit Xitan Kopfruten der Mittelklasse geliefert, silberne Grafik, alle 2,6 m lang, 3 Spitzendurchmesser, mit verstärktem Band zum Bohren.

Art.-Nr.	Modell	Länge	Teile	Tr.-Länge	Gewicht	unv. PE €
1883 992	SLK P 3.9 mm	2.60 m	2	1.45 m	50 g	69,00
1883 993	SLK P 4.5 mm	2.60 m	2	1.45 m	51 g	69,00
1883 994	SLK P 5.5 mm	2.60 m	2	1.45 m	52 g	69,00

Single Length Kits Long

Ein längeres Kit für größere Wassertiefen, silberne Grafik, alle 3,0 m lang, 3 Spitzendurchmesser.

Art.-Nr.	Modell	Länge	Teile	Tr.-Länge	Gewicht	unv. PE €
1883 983	SLK L 3.0 mm	3.00 m	2	1.60 m	45 g	99,00
1883 984	SLK L 3.9 mm	3.00 m	2	1.60 m	45 g	99,00
1883 985	SLK L 4.5 mm	3.00 m	2	1.60 m	46 g	99,00

Cupping kits

Cupping Kits – in zwei Längen, 2,6 m und 3 m, passend zu den oben beschriebenen SLKs. Vorbestückt mit Standard-Gewindeanschluss, passend für Cups von Browning und einiger anderer Hersteller.

Art.-Nr.	Modell	Länge	Teile	Tr.-Länge	Gewicht	unv. PE €
1739 991	SLK Cupping Kit 2/1	2.60 m	2	1.45 m	50 g	99,00
1883 995	SLK Power Cupping Kit	2.60 m	2	1.45 m	52 g	69,00
1883 986	SLK L Cupping Kit	3.00 m	2	1.60 m	54 g	99,00

Power- und Kurz-Sections

Wie bei einigen Xitan Paketen mitgeliefert.



C-Power-Teile

Volle Länge, niedriger Preis, aus einem anderen Carbon-Mix gefertigt, um bei Bedarf zusätzliche Kraft in Reserve zu haben (ersetzt bei älteren Xitanen das D-Teil).

Art.-Nr.	Modell	Länge	Teile	Tr.-Länge	Gewicht	unv. PE €
5173923	Revo./Advance Range Power C	1.50 m	1	1.50 m	53 g	69,00
1883 903	Power Range Power C	1.50 m	1	1.50 m	53 g	69,00

Kurze C-Teil

Ein beliebtes Zubehör, das eine erhebliche Versteifung der Kopfrute bewirkt. Sehr stark. (Ersetzt bei älteren Xitan Kopfruten die kurzen D-Teile).

Art.-Nr.	Modell	Länge	Teile	Tr.-Länge	Gewicht	unv. PE €
1739 904	Revo./Advance Range Short C	0.75 m	1	0.75 m	33 g	65,00
1883 904	Power Range Short C	0.75 m	1	0.75 m	33 g	65,00

Pole Protectors

Unsere einzigartigen, kurzen Handteilverlängerungen mit eingebauten Skid Bungs, wie in Xitan Paketen geliefert. Zum Schutz der Kopfrute vor Absplitterungen und Rissbildung, umkehrbar, damit jeder Protector an zwei Teile passt.



Revolution Pole Protectors

Für Xitan Kopfruten mit langen Handteilen und langen Extensions – Z12 und Z10. Rote Grafik. Der PP 0 passt auch zu Xitan Kopfruten der Power-Serie.

Art.-Nr.	Modell	Länge	Teile	Tr.-Länge	Gewicht	unv. PE €
1739 987	Pole Protector 0 (3/4)	1.00 m	1	1.00 m	120 g	85,00
1739 988	Pole Protector I (5/6)	1.00 m	1	1.00 m	161 g	119,00
1739 989	Pole Protector II (7/8)	1.00 m	1	1.00 m	232 g	129,00
1739 990	Pole Protector III (9/10)	1.00 m	1	1.00 m	237 g	129,00



Power Pole Protectors

Für alle anderen aktuellen Xitan Power-Kopfruten und die meisten älteren Modelle. Silberne Grafik.

Art.-Nr.	Modell	Länge	Teile	Tr.-Länge	Gewicht	unv. PE €
1883 988	Power Pole Protector I (5/6)	0.75 m	1	0.75 m	113 g	75,00
1883 989	Power Pole Protector II (7/8)	0.65 m	1	0.65 m	210 g	75,00
1883 990	Power Pole Protector III (9/10)	0.75 m	1	0.75 m	270 g	85,00



Xitan Adjusta Mini Extension

Ein spezieller Pole Protector-Abschnitt für Xitan-Kopfruten, der problemlos auf Länge geschnitten werden kann, um die Rute exakt 13 m lang zu machen. Wichtig bei bestimmten Wettkämpfen.

Art.-Nr.	Modell	Länge	Teile	Tr.-Länge	Gewicht	unv. PE €
1883 987	Xitan Adjusta Mini Extension	1.10 m	1	1.10 m	230 g	95,00



James Hall (GB)



HYPERCARP Kopfruten – Extreme Kopfruten für Extremsituationen.

Die Hypercarp Serie stellt ein neues Konzept im Kopfruten-Design dar. Es handelt sich um spezielle Karpfen-Kopfruten, die eigens für den Fang von Karpfen von weit überdurchschnittlichem Gewicht ausgelegt sind. Diese Ruten kommen dann ins Spiel, wenn normale „Power-Kopfruten“ für zu schwach erachtet werden. Es sind extrem starke Kopfruten, die für Angelsituationen der extremeren Art ausgelegt sind.

Die neuen Kopfruten werden weiterhin aus besonders hochwertigen Carbonmaterialien gebaut – unverzichtbar, um die Steifigkeit zu wahren und einen Gewichtszuwachs zu minimieren. Die Wände und Verbindungen der einzelnen Abschnitte wurden jedoch erheblich verdickt und verstärkt, insbesondere an den stark belasteten Mittelabschnitten, die am ehesten versagen, wenn große Fische regelmäßig gehakt werden. Die Hypercarps sind ein wenig schwerer als konventionelle Kopfruten, dafür jedoch steif, gut ausbalanciert und auch auf großen Distanzen komfortabel zu fischen.

Die Hypercarps sind auch eine gute Wahl für Angler, die ihren Kopfruten auch mal etwas zumuten, und die eine im Vergleich zur typischen, modernen „Power-Kopfrute“ kräftigere Rute benötigen oder bevorzugen, oder die gerne ein gewisses Mehrgewicht in Kauf nehmen, wenn sie voll darauf vertrauen können, dass die Kopfrute sie nicht im Stich lässt, wenn es richtig zur Sache geht!

Diese Kopfruten eignen sich für die schwersten Gummizüge, die im Handel erhältlich sind. Die 2-teiligen Top Kits verfügen über mit Aufnahmen vorbestückte Spitzen mit extragroßem Durchmesser, die nicht zurückgeschnitten werden müssen, so dass keine Einbußen bei der Länge entstehen. Darüber hinaus ist auch ein 2-Loch Side Pulla Top Kit erhältlich, das über unsere neue und einzigartige, direktionale PTFE Pulla-Aufnahme für einen absolut reibungslosen Rücklauf des Gummizugs verfügt.

Die Hypercarp Serie umfasst zwei Kopfruten, deren Längen und Preise unterschiedlichen Anforderungen und Budgets gerecht werden.

+++SET-KIT-KONFIGURATION+++

Art.-Nr.	Modell	Länge	Kit 2/1	Mini Extension
1958 131	Set 13 m	13,00 m	3	1

Beim Kauf eines Pole Sets können weitere Komponenten zu der Pole (z.B. zusätzliche Kits) mit einem Rabatt von 35% auf den Katalogpreis bestellt werden.



+++SET-KIT-KONFIGURATION+++

Art.-Nr.	Modell	Länge	Kit 2/1	Mini Extension
1959 116	Set 11,5 m	11,50 m	3	1

Beim Kauf eines Pole Sets können weitere Komponenten zu der Pole (z.B. zusätzliche Kits) mit einem Rabatt von 35% auf den Katalogpreis bestellt werden.



Hyper Carp HC 60-130

Art.-Nr.	Modell	Länge	Teile	Tr.-Länge	Gewicht	unv. PE €
1958 130	Pole	13,00 m	8	1,85 m	1145 g	999,00
1958 131	Set 13 m	13,00 m	8	1,85 m	1145 g	899,00
1958 999	Extension 14,5 m	1,85 m	1	1,85 m	310 g	289,00
1958 998	Mini Extension	0,75 m	1	0,75 m	216 g	55,00
1958 994	Puller Kit	2,45 m	2	1,45 m	50 g	125,00
1959 994	2/1 Multi Purpose Kit	2,45 m	2	1,45 m	49 g	105,00
1958 996	4/1 Kit	5,30 m	4	1,75 m	214 g	469,00
W195823	Pulla C Section	1,50 m	1	1,50 m	69 g	119,00



Hyper Carp HC 40-115

Art.-Nr.	Modell	Länge	Teile	Tr.-Länge	Gewicht	unv. PE €
1959 115	Pole	11,50 m	7	1,85 m	990 g	549,00
1959 116	Set 11,5 m	11,50 m	7	1,85 m	990 g	549,00
1959 998	Mini Extension	0,90 m	1	0,95 m	248 g	55,00
1959 995	Puller Kit	2,45 m	2	1,45 m	52 g	105,00
1959 994	2/1 Multi Purpose Kit	2,45 m	2	1,45 m	49 g	105,00
1959 996	4/1 Kit	5,30 m	4	1,75 m	230 g	319,00
W195923	Pulla C Section	1,50 m	1	1,50 m	71 g	99,00

Black Magic® Power Star

Eine leistungsstarke, optisch ansprechende 11-Meter-Kopfrute von herausragender Qualität, geeignet für jede Spielart des Stippfischens. Die steife und leichte Powerstar ist sofort „angelbereit“, verfügt über einen unserer innovativen, umkehrbaren Pole Protectoren, wie sie für unsere Oberklasse-Kopfruten der Xitan Modellreihe entwickelt wurden. Inkl. 2/1 Kit und Pole Protector.

Art.-Nr.	Modell	Länge	Teile	Tr.-Länge	Gewicht	unv. PE €
1446 110	Pole	11,00 m	7	1,70 m	1140 g	349,00
1446 950	Pole	9,50 m	6	1,70 m	920 g	299,00
1446 989	Pole Protector	0,90 m	1	0,90 m	220 g	19,00
1446 995	Kit 2/1	2,80 m	2	1,50 m	55 g	39,00
1446 997	Kit 4/1	5,70 m	4	1,50 m	235 g	139,00

Black Magic Slimstar

Im Laufe vieler Jahre wurde der Name „Black Magic“ zum Synonym für Kopfruten-Designs und unglaubliche Kraft, denen andere Hersteller nie etwas entgegenzusetzen hatten. Mit der Black Magic Slimstar findet dies seine Fortsetzung. Diese Kopfrute ist unglaublich schlank. Eine einzige Freude beim Fischen, insbesondere für Angler, die moderne „fette“ Kopfruten nicht mögen oder schwer zu handhaben finden. Die Rute wird „angelfertig“ ausgeliefert, die Top Kits sind bereits mit Hülsen versehen und müssen nicht zurück geschnitten werden. Auch einer unserer innovativen Pole-Protectoren, die auch bei den Top-End-Kopfruten Verwendung finden, ist Teil des Sets. Ist die Slimstar stark? Was würden Sie von einer Kopfrute anderes erwarten, die den Namen „Black Magic“ trägt?

Art.-Nr.	Modell	Länge	Teile	Tr.-Länge	Gewicht	unv. PE €
1890 110	Pole	11,00 m	8	1,70 m	876 g	499,00
1890 999	Extension 10/11 m	1,10 m	1	1,10 m	200 g	49,00
1890 993	Kit 2/1	1,95 m	2	1,02 m	27 g	58,00



Black Magic Pro

Eine tolle Kanal-Stipprute: Unglaublich leicht und steif für eine Rute für diesen Preisbereich. Einsteigern ins verkürzte Fischen und Jugendlichen ist die Black Magic Pro Canal ein verlässlicher Partner. Schlank steht sie selbst bei Wind sehr ruhig und ermüdet auch nach langem Halten nicht. Von Kopflastigkeit keine Spur. Oft reichen 9.5 Meter Länge locker aus, warum sich das Leben dann unnötig schwer machen? Präzise geschliffene Steckverbindungen machen das Abstecken kinderleicht.

Art.-Nr.	Modell	Länge	Teile	Tr.-Länge	Gewicht	unv. PE €
1806 800	Pole	8,00 m	6	1,73 m	510 g	139,00
1806 951	Pole	9,50 m	7	1,73 m	750 g	179,00
1806 999	Extension 11m	1,73 m	8	1,73 m	395 g	49,00
1806 993	Kit 2/1	1,90 m	2	1,30 m	25 g	34,00
1806 995	Kit 4/1	4,70 m	4	1,46 m	161 g	59,00



Black Magic® Gangstar

Die Leistung einer Black Magic® zum Schnäppchenpreis – jedoch ohne Abstriche an der Qualität. Als starke und zuverlässige 11-Meter-Kopfrute ist die Gangstar sofort „angelbereit“, ist mit Teflon-Hülsen vorbestückten Top Kits vorbestückt und verfügt zudem über einen unserer innovativen, umkehrbaren Pole Protectoren, wie sie für unsere Oberklasse-Kopfruten der Xitan Modellreihe entwickelt wurden. Das Set 1462 111 enthält ein 1x 6004 001, 1x 6004 004 White Latex, 1x 6026 002 Bung Set, 1x 6789 003 Pole Cups.

Art.-Nr.	Modell	Länge	Teile	Tr.-Länge	Gewicht	unv. PE €
1462 111	Set 11 m	11,00 m	7	1,70 m	1290 g	179,00
1462 950	Pole	9,50 m	6	1,70 m	1030 g	169,00
1462 995	Kit 2/1	2,80 m	2	1,50 m	60 g	29,00
1462 997	Kit 5/1	5,70 m	4	1,50 m	245 g	95,00
1462 999	Pole Protector	0,90 m	1	0,90 m	220 g	19,00



+++SET-KIT-KONFIGURATION+++

Art.-Nr.	Modell	Länge	Kit 2/1	Zubehör
1462 111	Black Magic Gangstar Set	11 m	2	siehe unten

Das Set 1462 111 enthält ein 1x 6004 001, 1x 6004 004 White Latex, 1x 6789 003 Pole Cups.



Black Magic Margin

Eine sehr starke Stipprute, gebaut in der Tradition der Black Magic. Angesichts ihrer Power und Kraftentfaltung sehr steif und bemerkenswert leicht. Stark genug für Gummizüge von beliebiger Größe und für Fische jeglichen Kalibers. Verfügt über eine Spitze von sehr großem Durchmesser und muss selbst bei größten Gummizügen nicht zurückgeschnitten werden, so dass keine Einbußen bei der Länge der Kopfrute entstehen. Black Magic in Reinkultur!

Art.-Nr.	Modell	Länge	Teile	Tr.-Länge	Gewicht	unv. PE €
10600 800	Pole	8,00 m	6	1,55 m	790 g	125,00
10600 993	Kit 2/1	2,4 m	2	1,30 m	72 g	29,00



Carp Boss

Sei Du der Boss! Mit einem sorgsam zusammengestellten Mix aus Karbon- und Verbundmaterialien ist es den Ingenieuren von Browning gelungen, eine starke, handliche Kopfrute für jede Art des Stippfischens zu realisieren. Mit Teflon-Hülsen vorbestücktes Top Kit ist diese Kopfrute sofort „angelbereit“. Ein unglaublicher Gegenwert!

Art.-Nr.	Modell	Länge	Teile	Tr.-Länge	Gewicht	unv. PE €
1870 110	Pole	11,00 m	8	1,65 m	1018 g	199,00
1870 950	Pole	9,50 m	7	1,48 m	752 g	179,00
1870 993	Kit 2/1	2,70 m	2	1,42 m	47 g	19,00





Handteil passt sowohl in parallele Extension als auch in das B-Teil.



Gratis-DVD mit einer Einweisung



SECTION ALIGNMENT POINTS



Drag' N Net

Auf vielfachen Wunsch wieder im Programm, jedoch mit verbesserter Leistung und einem modernen Look. Diese neue Ausführung unserer berühmten „Drag n Net“ Kopfrute für den Uferbereich wird Sie nicht enttäuschen. Schlank, leicht und doch unglaublich stark, stellt sie sich jenen „Urviechern“, die heimlich im Uferbereich lauern. Die dicke Spitze benötigt kein oder nur minimales Zurückschneiden für kräftige Gummizüge.

Art.-Nr.	Modell	Länge	Teile	Tr.-Länge	Gewicht	unv. PE €
1209 550	Drag' N Net	5,70 m	5	1,63 m	350 g	85,00
1209 750	Drag' N Net	7,50 m	6	1,70 m	710 g	105,00
1209 993	Kit 2/1	2,45 m	2	1,43 m	59 g	21,00

Margin Mauler

Unsere absolut einzigartige „Hit 'n Hold“ Kopfrute für den Uferbereich, die sich den Ruf erworben hat, die weltweit stärkste Kopfrute ihrer Art zu sein. Egal wie groß der Fisch oder wie stark der Gummizug sein mag - die Mauler kommt damit klar! Die Mauler verfügt über einen parallelen Mittelabschnitt, der hinzugefügt oder entfernt werden kann, um das mit rutschfesten EVA-Griffen ausgestattete Handteil in zwei verschiedenen Längen verwenden zu können. Der Spitzenabschnitt hat einen großen Durchmesser und benötigt selbst bei den stärksten Gummizügen kein Zurückschneiden.

Art.-Nr.	Modell	Länge	Teile	Tr.-Länge	Gewicht	unv. PE €
1873 400	Pole	4,00 m	4	1,07 m	279 g	75,00
1872 500	Pole	5,00 m	4	1,34 m	410 g	85,00
1872 986	Puller Kit 2/1 (5 m)	2,45 m	2	1,34 m	81 g	35,95

Pit Bull

Kräftige Kopfruten, sofort einsatzbereit - einfach eine Stippmontage befestigen und schon kann's losgehen! Diese Ruten sind in 4 und 6 m Länge erhältlich - beide sind kräftig, aber nicht zu schwer. Die Pit Bull ist mit einem Gummizug für eine Schnur von ca. 2 bis 4 kg Tragkraft bestückt, bestens geeignet für ausdauernde Kämpfer wie Karpfen oder Alle. Ausführungen beinhalten ein zusätzliches Top Kit mit einem leichteren Gummizug für entsprechend kleinere Fische wie Barsche oder Brassen. Alle Kopfruten werden in einem Hartschalen-Schutzrohr mit einer farbigen, reich bebilderten Einführung in das Stippangeln geliefert.

Art.-Nr.	Modell	Länge	Teile	Tr.-Länge	Gewicht	unv. PE €
1871 400	Pole + 2/1 Kit	4,00 m	4	1,17 m	240 g	44,00
1871 600	Pole + 2/1 Kit	6,00 m	6	1,17 m	550 g	75,00
1871 994	Top 2 Kit not elasticated	2,00 m	2	1,00 m	64 g	8,00
1859 800	Pit Bull	8,00 m	6	1,50 m	670 g	149,00
1859 994	Kit 2/1	2,00 m	2	1,30 m	50 g	35,00

Aggressor Carp

Eine hochwertige Kopfrute zu einem günstigen Preis. Die Aggressor ist eine gut aussehende und kräftige Allround-Kopfrute, die für alle Arten des Stippangelns und für Fische jeglicher Größe verwendet werden kann. Das Gewicht der Kopfrute wurde durch eine sorgsam zusammengestellte Mischung aus Carbon- und Verbundwerkstoffen auf einem vernünftigen Niveau gehalten.

Art.-Nr.	Modell	Länge	Teile	Tr.-Länge	Gewicht	unv. PE €
1031 950	Pole	9,50 m	8	1,60 m	865 g	159,00
1031 999	Extension 11 m	1,60 m	1	1,60 m	355 g	35,00
1031 993	Kit 2/1	1,75 m	2	1,05 m	17 g	22,00



SECTION ALIGNMENT POINTS

NEW

Commando 700

Sie ist, wie ihr Name schon sagt, eine echte „Kämpfernatur“. Stark, zuverlässig und für alle Situationen gewappnet! Trotz ihrer Stärke ist die Commando leichter als typische Kopfruten in diesem Preissegment.

Art.-Nr.	Modell	Länge	Teile	Tr.-Länge	Gewicht	unv. PE €
1490 700	Commando 700	7,00 m	7	1,20 m	722 g	75,00



SECTION ALIGNMENT POINTS

NEW

Exciter

Eine aufregende Mehrzweck-Kopfrute, geeignet für alle Arten des Stippangels. Stark, gut aussehend, zuverlässig und mit einem hervorragenden Preis-Leistungsverhältnis. Eine perfekte Einsteiger-Kopfrute für Angler mit überschaubarem Budget.

Art.-Nr.	Modell	Länge	Teile	Tr.-Länge	Gewicht	unv. PE €
1497 650	Pole	6,50 m	5	1,55 m	590 g	65,00
1497 800	Pole	8,00 m	6	1,55 m	870 g	75,00
1497 993	Kit 2/1	2,15 m	2	1,40 m	24 g	18,00



NO CUTTING NEEDED

Big Fish

Der Name sagt schon alles! Eine Reihe starker „Kapitalenruten“ in drei Längen, die so ziemlich alles mitmachen: Angeln im Uferbereich, die „Fischerei zur Hand“ oder erste Gehversuche beim Stippangeln. Ebenso empfiehlt sie sich für Angler, die nicht mit einer längeren Rute fischen möchten oder müssen. Als leichte und kräftige Kopfruten stecken sie so einige Missgeschicke und Misshandlungen klaglos weg. Alle verfügen über einen großen Spitzendurchmesser, damit auch kräftige Gummizüge ohne Zurückschneiden verwendet werden können. Qualität und Nutzwert vom Feinsten.

Art.-Nr.	Modell	Länge	Teile	Tr.-Länge	Gewicht	unv. PE €
1408 600	Pole	6,00 m	5	1,44 m	541 g	70,00
1408 800	Pole	8,00 m	7	1,45 m	950 g	95,00
1408 993	Kit 2/1	2,00 m	2	1,34 m	57 g	18,00



NO CUTTING NEEDED SECTION ALIGNMENT POINTS

Ambition X-Pert

Eine Steck-Kopfrute der Einstiegsklasse, die leicht und dennoch sehr zäh ist. Ideal für Einsteiger und alle, die eine preisgünstige und zuverlässige, vielseitig verwendbare Kopfrute von mittlerer Länge suchen. Eine hübsche Kopfrute, die viele Jahre lang treue Dienste leistet.

Art.-Nr.	Modell	Länge	Teile	Tr.-Länge	Gewicht	unv. PE €
1799 700	Ambition X-Pert	7,00 m	5	1,48 m	450 g	105,00
1799 800	Ambition X-Pert	8,00 m	6	1,48 m	680 g	125,00
1799 950	Ambition X-Pert	9,50 m	7	1,48 m	935 g	149,00



SECTION ALIGNMENT POINTS

Neu: jetzt auch in 4 m Länge.

Black Magic Tele

Die Lang-Lang-Fischerei ist noch lange nicht tot und ist der verkürzten Fischerei immer überlegen, wenn es schnell gehen muss. Die Black Magic-Tele hat dabei genau die richtige Aktion, an der mehrere Browning-Testangler über ein Jahr lang gearbeitet haben.

Art.-Nr.	Modell	Länge	Teile	Tr.-Länge	Gewicht	unv. PE €
1569 400	Black Magic Tele	4,00 m	4	1,30 m	105 g	105,00
1569 500	Black Magic Tele	5,00 m	5	1,30 m	120 g	129,00
1569 600	Black Magic Tele	6,00 m	6	1,30 m	195 g	169,00
1569 700	Black Magic Tele	7,00 m	7	1,30 m	250 g	229,00
1569 800	Black Magic Tele	8,00 m	8	1,30 m	365 g	289,00
1569 900	Black Magic Tele	9,00 m	8	1,45 m	410 g	329,00
1569 100	Black Magic Tele	10,00 m	9	1,45 m	480 g	399,00



Extra Vollcarbon-Spitze im Lieferumfang



Extra Vollcarbon-Spitze im Lieferumfang



EXTREME POWERFUL

NEW

Force Tele Power TLS

Wunderschöne Telerutenserie, die dem Trend zu Lang-lang-Fischerei gerecht wird. Leicht und gut balanciert, aber auch kräftig genug, selbst gewichtigere Fische zügig im Drill zu ermüden. Ganz sicher ein weiterer Bestseller im Browning-Programm.

Art.-Nr.	Modell	Länge	Teile	Tr.-Länge	Gewicht	unv. PE €
1452 500	Force Tele Power TLS	5,00 m	5	1,18 m	210 g	105,00
1452 600	Force Tele Power TLS	6,00 m	6	1,18 m	298 g	125,00
1452 700	Force Tele Power TLS	7,00 m	7	1,18 m	394 g	159,00
1452 800	Force Tele Power TLS	8,00 m	8	1,18 m	510 g	179,00
1452 900	Force Tele Power TLS	9,00 m	9	1,18 m	595 g	229,00

Ambition X-Pert Tele

Attraktive Telerute im mittleren Preissegment. Mit einer klasse Aktion, wie sie erfahrene Anhänger von Telestippruten fordern, um zügig Kleinfische einzusammeln und bei stärkeren Gegnern auch mal Dagegenhalten zu können.

Art.-Nr.	Modell	Länge	Teile	Tr.-Länge	Gewicht	unv. PE €
1448 500	Ambition X-Pert Tele	5,00 m	5	1,21 m	230 g	79,00
1448 600	Ambition X-Pert Tele	6,00 m	6	1,21 m	305 g	95,00
1448 700	Ambition X-Pert Tele	7,00 m	7	1,21 m	386 g	115,00
1448 800	Ambition X-Pert Tele	8,00 m	8	1,21 m	490 g	139,00
1448 900	Ambition X-Pert Tele	9,00 m	9	1,21 m	600 g	189,00

Merida Power Tele

Besonders robuste Carbon-Teleruten in den wichtigsten Längen. Mit der Merida Power Tele wird auch kampfstarken Gegnern der kürzeste Weg in Richtung Setzkescher gewiesen.

Art.-Nr.	Modell	Länge	Teile	Tr.-Länge	Gewicht	unv. PE €
1537 500	Merida Power Tele	4,80 m	5	1,22 m	220 g	39,00
1537 600	Merida Power Tele	5,80 m	6	1,25 m	332 g	49,00
1537 700	Merida Power Tele	6,80 m	7	1,26 m	400 g	59,00

Merida Tele

Die preiswerte Alternative für Gelegenheitsstipper. Mit einem höheren Glasfaseranteil in den hinteren Rutenteilen ist diese Telerute ein Preisbrecher und verzeiht auf Grund der Materialkombination eher die eine oder andere Fehlbehandlung durch einen unerfahrenen Angler.

Art.-Nr.	Modell	Länge	Teile	Tr.-Länge	Gewicht	unv. PE €
1530 500	Merida Tele	5,00 m	6	1,17 m	340 g	29,00
1530 600	Merida Tele	6,00 m	7	1,17 m	480 g	36,00

Basalt Ultra Tele

Eine ultrastarke Range teleskopischer Kopfruten aus einem neuartigen Composite-Material, das eine unglaubliche Robustheit verleiht im Vergleich zu herkömmlichen Blankmaterialien.

Art.-Nr.	Modell	Länge	Teile	Tr.-Länge	Gewicht	unv. PE €
1884 400	Basalt Ultra Tele	4,00 m	4	1,15 m	185 g	35,00
1884 500	Basalt Ultra Tele	5,00 m	5	1,15 m	330 g	45,00
1884 600	Basalt Ultra Tele	6,00 m	6	1,15 m	480 g	60,00
1884 700	Basalt Ultra Tele	7,00 m	7	1,15 m	660 g	68,00
1884 800	Basalt Ultra Tele	8,00 m	8	1,15 m	880 g	89,00

Hybrid-Ruten - Specimen-Ruten für Match-Angler und Match-Ruten für Specimen-Angler! Unsere Hybrid Rutenreihe haben wir mit progressiven und dennoch kräftigen, durchgehenden Aktionen konzipiert, gerade richtig für kampfstärke Fische. Diese Ruten haben ein sehr ansprechendes Design, das sie von anderen Ruten abhebt und obendrein sehr praktisch ist.



Power Pellet

Läuft zu Hochform auf, wenn normale Pellet Waggler-Ruten schon an ihre Grenzen stoßen. Kann dank ihrer Aktion auch leichte Posen auswerfen, verfügt jedoch über ca. 20% mehr Kraft als herkömmliche Pellet Waggler-Ruten. Genießen Sie das überlegene Gefühl, das nur eine „Fangmaschine“ wie diese vermitteln kann!

Art.-Nr.	Modell	Länge	Teile	Wfg.	Tr.-Länge	Gewicht	unv. PE €
1757 330	Power Pellet	3,30 m	2	45 g / 4 - 10 lbs	1,70 m	198 g	110,00

Xtra Power "Speci-Feeder"

Die Hybrid Xtra Power ist eine Specimen-Feederrute für alle Fische die etwas über dem Durchschnitt liegen. Anders als übliche Heavy-Feeder-Ruten hat die Xtra Power eine eher durchgehende Aktion, die auch den Einsatz auf kürzeren Distanzen zulässt. Geliefert mit 3 Feederspitzen, die zur Aktion der Rute passen.

Art.-Nr.	Modell	Länge	Teile	Wfg.	Tr.-Länge	Feedersp.	Gewicht	unv. PE €
1758 360	Xtra Power "Speci-Feeder"	3,60 m	3	110 g / 4 - 14 lbs	1,25 m	3	244 g	195,00

Art.-Nr.	Modell	mitgelieferte Spitzen
1758 360	Xtra Power "Speci-Feeder"	3oz, 4oz, 5oz

Specimen Multi-Rute

Hybrid Specimen Multi-Rute – eine Rute, die wirklich alles kann!

Ein neues Konzept für eine vielseitig verwendbare Rute, bei dem nur ein einziger oberer Abschnitt benötigt wird. Dank dieser neuen Bauweise lässt sie sich leichter tragen und beim Fischen umstellen als herkömmliche Ruten mit zwei Spitzen.

- Zum Lieferumfang der Rute gehören drei Wechselspitzen.
- 2 davon sind gewöhnliche Zitterspitzen. Durch sie wird die Rute zu einer Quivertiprute mit kraftvoller Aktion, perfekt geeignet für den Fang von stattlichen Fischen an Flüssen oder Seen.
- Zum Lieferumfang gehört auch eine Carbonspitze, die nur die Zitterspitze ersetzt. Dadurch wird diese Mehrzweckrute zu einer konventionellen Rute für das Posenangeln oder das Fischen mit Bissanzeigern. Die perfekte und kraftvolle Aktion der Rute bleibt dabei gewahrt.

Bauliche Grundlage der Hybrid Multi-Rute ist ein kräftiger, jedoch sehr progressiver Blank mit durchgehender Aktion, perfekt zum Abfangen der Fluchten und Abtauchversuche von größeren Fischen auf kurze Distanz.

Art.-Nr.	Modell	Länge	Teile	Wfg.	Tr.-Länge	Feedersp.	Gewicht	unv. PE €
1759 360	Specimen Multi-Rute	3,60 m	3	120 g / 4 - 12 lbs	1,86 m	2+1	265 g	160,00

Art.-Nr.	Modell	mitgelieferte Spitzen
1759 360	Specimen Multi-Rute	4oz, 6oz, Match



Hybrid Barbel

Eine Barbenrute mit klassisch durchgehender Aktion, die aber auch für alle anderen Großfische geeignet ist. Diese Rute ist dreiteilig ausgelegt, wodurch die vom Transport zweiteiliger Ruten her bekannten Probleme entfallen. Zum Lieferumfang gehören eine Glasfaser Spitze mit einem Gewicht von 2 oz sowie zwei Kohlefaserspitzen mit Gewichten von 4 und 6 oz.

Art.-Nr.	Modell	Länge	Teile	Wfg.	Tr.-Länge	Feedersp.	Gewicht	unv. PE €
1283 360	Hybrid Barbel	3,60 m / 12'	3	5 - 10 lb / 50 g	1,28 m	3	271 g	145,00

Hybrid Power Waggler

Perfekt für große Posen und den Bagging Wagglers. Ideal ist diese Rute zudem für das Flussangeln auf Döbel und Barben mit großen Posen, und auch als Allround-Rute für das Posenangeln dürfte sie bei den meisten Anglern Gefallen finden.

Art.-Nr.	Modell	Länge	Teile	Wfg.	Tr.-Länge	Gewicht	unv. PE €
1281 385	Hybrid Power Wagglers	3,85 m / 12' / 6"	3	4 - 10 lb / 40 g	1,34 m	274 g	98,00



Peter Hansen (DK)





NEW



NEW



NEW



Albert Wiederer (D)

Silverlite Bolo 10-14

Wer wie Browning erstklassige Kopfruten baut, kann seine Kompetenz auch in Sachen Boloruten demonstrieren. Die Silverlight Bolo 10-14 ist das neue Flaggschiff: Superleicht, schnell und steif, dabei bestens verarbeitet – angefangen vom Rollenhalter über die Bindungen und die auf Carbonhülsen sitzenden Gleitringe auf den Teilen A und B.

Art.-Nr.	Modell	Länge	Teile	Wfg.	Tr.-Länge	Gewicht	unv. PE €
1998 600	Silverlite Bolo 10-14	6,00 m	6	30 g	1,40 m	226 g	295,00
1998 700	Silverlite Bolo 10-14	7,00 m	7	30 g	1,40 m	310 g	350,00
1998 800	Silverlite Bolo 10-14	8,00 m	8	30 g	1,40 m	410 g	425,00

Silverlite Bolo 10-08

Der preiswertere Bruder zur Silverlight Bolo 10-14: das Modell 10-08 ist eine vollkommen neu entwickelte Bolognese-Rute mit etwas kräftigerer Aktion, die dennoch super leicht in der Hand liegt. Ausgestattet mit SIC-Ringen und gefertigt aus den neuesten High-Modulus-Carbon-Fasern. Alle Ringbindungen sind mit Epoxy-Harz versiegelt.

Art.-Nr.	Modell	Länge	Teile	Wfg.	Tr.-Länge	Gewicht	unv. PE €
1979 600	Silverlite Bolo 10-08	6,00 m	6	30 g	1,45 m	240 g	230,00
1979 700	Silverlite Bolo 10-08	7,00 m	7	30 g	1,45 m	335 g	265,00
1979 800	Silverlite Bolo 10-08	8,00 m	8	30 g	1,45 m	430 g	299,00

Aggressor Bolo

Der vielleicht schwierigste Spagat: Die Einsteiger-Bolo darf nicht zu teuer sein, daher gilt es am High-Modulus-Carbon zu sparen, ohne die Rute zu schwabbelig oder gar dick werden zu lassen. Die Aggressor Bolo ist da ein Klasse Kompromiss, vielleicht die beste Bolo in der Preisklasse jemals.

Art.-Nr.	Modell	Länge	Teile	Wfg.	Tr.-Länge	Gewicht	unv. PE €
1976 500	Aggressor Bolo	5,00 m	5	2 - 15 g	1,38 m	248 g	110,00
1976 600	Aggressor Bolo	6,00 m	6	2 - 15 g	1,45 m	342 g	130,00
1976 700	Aggressor Bolo	7,00 m	7	2 - 15 g	1,45 m	444 g	160,00
1976 800	Aggressor Bolo	8,00 m	8	2 - 15 g	1,47 m	580 g	190,00





Sphere Match

Die neuen SPHERE-Ruten sind wahrhaft aus einer anderen Welt. Diese Ruten wurden unter Verwendung von Carbonwerkstoffen von höchster Qualität entwickelt, und auch alle anderen Aspekte ihres Designs wurden so umgesetzt, dass ein Produkt entstand, wie wir es perfekter nicht hätten herstellen können. Alle SPHERE-Ruten verfügen über:

- Die schlanksten und leichtesten High-Modulus-Carbonblanks, die es zur Zeit gibt
- Spezielle SIC-Führungen in Skelettbauweise für ultrageringe Reibung – die Leichtesten, die es gibt.
- Einen einzigartigen, ergonomischen und gewichtssparenden Griff, der dem Angler ein besseres „Feeling“ vermittelt.

SPHERE-Ruten sehen aus und fühlen sich an wie keine andere Rute auf dem Markt. Wir sind der Überzeugung, dass es sich bei ihnen um die derzeit fortschrittlichsten Angelruten in Match-Aufmachung handelt.

Art.-Nr.	Modell	Länge	Teile	Wfg.	Tr.-Länge	Gewicht	unv. PE €
1499 390	Sphere Match	3,90 m	3	30 g	1,37 m	149 g	455,00
1499 420	Sphere Match	4,20 m	3	30 g	1,48 m	157 g	475,00

Force Silver Match

Posenruten mit herrlich leichter Aktion, für unterschiedliche Einsatzzwecke konzipiert. Perfekt für Waggler bis 8 g Tragkraft und Vorfachstärken bis runter zu 0,07 mm. Diese schlanke und sehr leichte Rute hat eine einwandfreie, progressive Aktion, die es ermöglicht, auch größere Fische an feinen Schnüren zu landen. Der perfekte Allrounder für das feine Angeln an Flüssen und Seen.

Art.-Nr.	Modell	Länge	Teile	Wfg.	Tr.-Länge	Gewicht	unv. PE €
1816 390	Force Silver Match	3,90 m / 13'	3	15 g	1,35 m	209 g	105,00

Force Match

Etwas stärkere Ausführungen der Force Silver Match, entwickelt für längere Wurfweiten mit größeren Wagglern von bis zu 16 g Tragkraft. Ebenso einwandfreie Aktion, geringes Gewicht und hochwertige Komponenten. Auch eine gute Wahl für Angler, die hauptsächlich auf größere Fische wie Karpfen, Brassen oder Barben gehen.

Art.-Nr.	Modell	Länge	Teile	Wfg.	Tr.-Länge	Gewicht	unv. PE €
1817 390	Force Match	3,90 m / 13'	3	25 g	1,35 m	225 g	112,00
1817 420	Force Match	4,20 m / 14'	3	25 g	1,45 m	237 g	118,00

Ambition Match

Klasse Look, super Leistungsvermögen und unschlagbar günstig: Bezahlbarer waren Browning-Matchruten noch nie. Die feine Aktion wird hier gepaart mit dem schicken Burgund-Design und den silberfarbenen abgesetzten Ringbindungen. Mit griff- sympathischem EVA-Handteil.

Art.-Nr.	Modell	Länge	Teile	Wfg.	Tr.-Länge	Gewicht	unv. PE €
1714 390	L	3,90 m / 13'	3	6 - 12 g	1,37 m	220 g	68,00
1714 420	M	4,20 m / 14'	3	12 - 20 g	1,49 m	277 g	72,00

Im Jahr 2010 gehörte Browning zu den allerersten Herstellern, die kurze Ruten in völlig neuer Aufmachung anboten, und damit die Notwendigkeit von Ruten herkömmlicher Länge in kommerziellen Angelanlagen in Frage stellten. Unsere Force 8' Wand und 9' Micro Waggler waren Verkaufsschlager und wurden rasch kopiert. Wir haben unsere Designs weiter verfeinert, um die Nase vorn zu behalten. Das Ergebnis sind die sieben Ruten unserer Commercial King Serie. Die Ausgangsbasis für diese neuen Ruten bilden ultraschlanke und ultraleichte Blanks aus High-Modulus-Carbonmaterial. Wir haben über jeden Aspekt der Rute genauestens nachgedacht, nicht nur über die Aktion. Sie sind absolut perfekt und sehen großartig aus! Dabei kosten diese Ruten durchschnittlich nur die HÄLFTE dessen, was andere Anbieter für Ruten von vergleichbarer Qualität verlangen. Wir sind gespannt, ob uns jemand zu diesem Preis eine Rute von vergleichbarer Leistung präsentieren kann.

DIE COMMERCIAL KING SERIE
WURDE FÜR 2015 WEITER-
ENTWICKELT UND VERBESSERT.



Commercial King² Wand

Probieren Sie eine davon aus, und Sie werden nie wieder eine lange Rute verwenden! Die ultimativen Ruten zum Spitzenangeln auf kurze Distanz. Die 8-Fuß-Ausführung ermöglicht eine drastisch verbesserte Präzision und eine unglaublich schnelle Landung des Fisches. Eine nachgiebige, durchgehende Aktion und dennoch viel Power im Handteil machen diese Ruten zu echten Fangmaschinen. Die Ausführung F1 ist um 20% weicher und eignet sich perfekt zum Winterangeln auf Karpfen mit feinen Schnüren und kleinen Haken. Beide Ruten werden mit 3 Glasspitzen geliefert (0,5 oz, 1 oz, 1,5 oz).

Art.-Nr.	Modell	Länge	Teile	Wfg.	Tr.-Länge	Feedersp.	Gewicht	unv. PE €
1877 245	Wand	2,45 m	2	3 - 8 lbs	1,28 m	3	170 g	79,00
1877 246	Wand F1	2,45 m	2	2 - 4 lbs	1,28 m	3	155 g	79,00

Art.-Nr.	Modell	mitgelieferte Spitzen
1877 245	Wand	0,5, 1,0, 1,5
1877 246	Wand F1	0,5, 1,0, 1,5



Commercial King² Bomb

Die klassische zweiteilige 10-Fuß-Rute für nahezu jede Angelmethode - Feeder, Grundblei, Method, Spürangeln im Winter oder Großfänge im Sommer. Kräftig genug für Karpfen und nachgiebig genug für kleinere Brassen, feine Schnüre und kleine Haken. Kurzer Griff für angenehme Rutenhaltung. Wird mit 3 Glasspitzen geliefert (0,5 oz, 1 oz, 1,5 oz).

Art.-Nr.	Modell	Länge	Teile	Wfg.	Tr.-Länge	Feedersp.	Gewicht	unv. PE €
1878 300	Commercial King ² Bomb	3,00 m	2	3 - 6 lbs	1,55 m	3	220 g	105,00

Art.-Nr.	Modell	mitgelieferte Spitzen
1878 300	Commercial King ² Bomb	0,5, 1,0, 1,5



Commercial King² Carp Feeder

Eine klassische Rute mit durchgehender Aktion zum Fischen auf mittlere Distanz. Diese zweiteilige Rute hat im Handteil viel Power zum Werfen und schnellen Anlanden des Fisches, wahrt jedoch in der Rutenmitte eine weichere Aktion, die besonders wichtig ist, um ein Ausschlitzen des Hakens beim Drill kampfstarker Karpfen auf kurzer Distanz zu vermeiden. Geeignet für Feeder bis ca. 40 g und Vorfächer bis 0,22 mm. 3 Glasspitzen werden mitgeliefert (0,5 oz, 1 oz, 1,5 oz).

Art.-Nr.	Modell	Länge	Teile	Wfg.	Tr.-Länge	Feedersp.	Gewicht	unv. PE €
1878 330	Commercial King ² Carp Feeder	3,30 m	2	20 - 60 g	1,70 m	3	255 g	115,00

Art.-Nr.	Modell	mitgelieferte Spitzen
1878 330	Commercial King ² Carp Feeder	0,5, 1,0, 1,5



NEW

Commercial King² Micro Waggler

Lange Ruten - wer braucht sie? Das „Muss“ für Commercial-Angler: Der kurze Griff und das federleichte Gewicht machen diese Kurzruten beim Fischen unglaublich schnell und präzise. Sie sind auf kurze bis mittlere Distanz einfach unschlagbar. Die 9-Fuß-Rute ist überraschend kräftig und bändigt auch große Fische sehr schnell. Die 10-Fuß-Ausführung F1 ist um 20% weicher und eignet sich perfekt für kleinere Posen, feinere Schnüre und kleinere Haken. Diese Ruten sind die natürlichen Partner für unsere Wand-Ruten für das Spitzenfischen.

Art.-Nr.	Modell	Länge	Teile	Wfg.	Tr.-Länge	Gewicht	unv. PE €
1879 270	Waggler	2,70 m	2	20 g	1,40 m	160 g	69,00
1879 300	Waggler F1	3,00 m	2	10 g	1,55 m	170 g	75,00



NEW

Commercial King² Pellet Waggler

Zweiteilige 11-Fuß-Ruten mit perfekter, parabolischer Aktion gegen ungewolltes „Zumachen“. Dank der vergleichsweise kurzen Griffe lassen sich die Ruten bei „Füttern-Werfen-Füttern“-Techniken rasch und geschmeidig dirigieren. Die mittlere Rute hat eine Standardaktion für Waggler bis 12 g. Die Power-Ausführung ist um etwa 15% steifer und eignet sich somit für Situationen mit größeren Posen, Fischen und Wurfgewichten!

Art.-Nr.	Modell	Länge	Teile	Wfg.	Tr.-Länge	Gewicht	unv. PE €
1879 330	Medium	3,30 m	2	20 g	1,70 m	190 g	84,00
1879 331	Power	3,30 m	2	30 g	1,70 m	205 g	89,00



NEW

Hot Rod Multi Float

Die Multiclassic Waggler-Ruten sind für typisch moderne Angelarten ausgelegt, bei denen gewöhnlich auch Fische von etwas stärkerem Kaliber gefangen werden. Diese besonders schlanken Ruten verfügen über eine traditionell durchgehende Aktion mit viel Kraft im Handteil, um auch etwas bessere Fische bewältigen und größere Posen auswerfen zu können auch bieten sie eine Qualität, die man in diesem Preissegment nur selten findet.

Art.-Nr.	Modell	Länge	Teile	Wfg.	Tr.-Länge	Gewicht	unv. PE €
1087 360	Hot Rod Multi Float	3,60 m	3	10 - 30 g	1,26 m	175 g	69,00
1087 390	Hot Rod Multi Float	3,90 m	3	10 - 30 g	1,36 m	195 g	79,00



Thomas Rimpl (D)



BLACK VIPER



Black Viper MK11

Super schnelle Aktion und dabei mit unglaublich viel Power für nur 3,30 m Länge. Wurfweiten bis zu 50 m sind überhaupt kein Problem. Plätze, die sehr beengt sind mit z.B. überhängenden Bäumen, können ohne Probleme befischt werden. Die Rute ist sowohl für kampfstärke große Fische als auch auf Kleinfisch perfekt geeignet. Es gab noch nie eine 3,30 m lange Rute in einer solchen Qualität!

Art.-Nr.	Modell	Länge	Teile	Wfg.	Tr.-Länge	Feedersp.	Gewicht	unv. PE €
1813 330	Black Viper MK11	3,30 m / 11'	2	50 g	1,68 m	3	187 g	179,00

Art.-Nr.	Modell	mitgelieferte Spitzen
1813 330	Black Viper MK11	0,5 oz, 0,75 oz, 1 oz

Black Viper MK12

Die Power-Maschine, der man auf den ersten Blick nicht ansieht, was sie kann! Wurfweiten von 20 bis 60 m mit leichten Körben (40g) sind kein Problem und das mit einer gerade mal 3,60 m langen Rute, die ihr Haupteinsatzgebiet sowohl in Kanäle als auch in Seen hat. Die schlanke Rute kann auch perfekt zum Methodfischen verwendet werden.

Art.-Nr.	Modell	Länge	Teile	Wfg.	Tr.-Länge	Feedersp.	Gewicht	unv. PE €
1813 360	Black Viper MK12	3,60 m / 12'	3	80 g	1,25 m	3	233 g	188,00

Art.-Nr.	Modell	mitgelieferte Spitzen
1813 360	Black Viper MK12	0,75 oz, 1 oz, 1,5 oz

Black Viper MK13

Im Bereich 13' langer Feederruten bieten wir zwei Ausführungen an: Die Black Viper MK13 ist mit einer mittleren Aktion perfekt für langsam strömende Flüsse oder Seen geeignet. Würfe von 30 bis 80 m sind das ideale Einsatzgebiet. Durch die harmonische Aktion könne auch dünnste Vorfächer mit dieser Rute gefischt werden. Die Black Viper MK13 „S“ ist etwas steifer für Würfe bis zu 100 m. Dabei benötigt man sehr wenig Kraft beim Werfen, der dynamische Blank erledigt die Arbeit für den Angler. Sie liegt aber perfekt in der Hand und hat trotz ihrer Power genügend Pufferreserven, die Fluchten kampfstarker Fische zu kontrollieren. Was beide Modelle auszeichnet, ist die extreme Wurfgenauigkeit, die der Angler mit dem schnellen Blank hervorragend steuern kann.

Art.-Nr.	Modell	Länge	Teile	Wfg.	Tr.-Länge	Feedersp.	Gewicht	unv. PE €
1813 390	Black Viper MK13	3,90 m / 13'	3	100 g	1,35 m	3	277 g	238,00
1813 391	Black Viper MK13 S	3,90 m / 13'	3	140 g	1,35 m	3	295 g	245,00

Art.-Nr.	Modell	mitgelieferte Spitzen
1813 390	Black Viper MK13	1,5 oz, 2 oz, 3 oz
1813 391	Black Viper MK13 S	2 oz, 3 oz, 4 oz



BLACK VIPER



Kai Chaluppa (D)

Black Viper MK14

Auch von der Black Viper MK14' gibt es zwei Versionen. Die Black Viper MK14 ist die Wurfmaschine schlechthin: Weit, weiter - am weitesten! Bei Entfernungen von 70 bis 120 m fühlt sich diese Rute richtig wohl, wobei die Wurfweite aus der Power des Blanks kommt. Gewaltwürfe gehören der Vergangenheit an, mit einer unglaublichen Leichtigkeit können Entfernungen jenseits von 100 m geworfen werden. Dabei landet der Futterkorb immer genau da, wo der Angler es möchte. Einfach nur „irgendwie weit“ war unseren Ingenieuren nicht genug, Wurfpräzision ist beim Wettkampffeedern unentbehrlich. Wenn auf große Distanzen dann noch schwere Futterkörbe mit großen Futtermengen gefragt sind, dann kommt die Powermaschine Black Viper MK14 „S“ zum Einsatz. Trotz der enormen Kraftreserven liegt sie noch sehr leicht in der Hand.

Art.-Nr.	Modell	Länge	Teile	Wfg.	Tr.-Länge	Feedersp.	Gewicht	unv. PE €
1813 420	Black Viper MK14	4,20 m / 14'	3	120 g	1,46 m	3	315 g	264,00
1813 421	Black Viper MK14 S	4,20 m / 14'	3	340 g	1,46 m	3	340 g	264,00

Art.-Nr.	Modell	mitgelieferte Spitzen
1813 420	Black Viper MK14	2 oz, 4 oz, 5 oz
1813 421	Black Viper MK14 S	3 oz, 4 oz, 5 oz

Black Viper MK15

Wenn es extrem wird, dann ist die Black Viper MK15 gefragt: Diese Rute hat so viel Power und ist trotzdem ein Leichtgewicht, der Blank ist dabei erstaunlich dünn und kein Futterkorb dieser Rute zu schwer. Körbe von über 250 g sind kein Problem. Damit ist die Black Viper MK15 ideal für große Flüsse wie Donau, Rhein und Main.

Art.-Nr.	Modell	Länge	Teile	Wfg.	Tr.-Länge	Feedersp.	Gewicht	unv. PE €
1813 450	Black Viper MK15	4,50 m / 15'	3	250 g	1,56 m	3	394 g	279,00

Art.-Nr.	Modell	mitgelieferte Spitzen
1813 450	Black Viper MK15	3 oz, 4 oz, 5 oz

Ersatzspitzen

Für die Black Viper-Rutenserie gibt es die passenden, super sensiblen und perfekt gearbeiteten Ersatzspitzen.

Art.-Nr.	Modell	Länge	Testkurve	Material
1813 001	Black Viper	60 cm	0,50 oz	Carbon
1813 002	Black Viper	60 cm	0,75 oz	Carbon
1813 003	Black Viper	60 cm	1,00 oz	Carbon
1813 004	Black Viper	60 cm	1,50 oz	Carbon
1813 005	Black Viper	70 cm	1,00 oz	Carbon
1813 006	Black Viper	70 cm	1,50 oz	Carbon
1813 007	Black Viper	70 cm	2,00 oz	Carbon
1813 008	Black Viper	70 cm	3,00 oz	Carbon
1813 009	Black Viper	70 cm	4,00 oz	Carbon
1813 010	Black Viper	70 cm	5,00 oz	Carbon
1813 011	Black Viper	70 cm	6,00 oz	Carbon
1813 012	Black Viper	70 cm	7,00 oz	Carbon



Die neuen SPHERE-Ruten sind wahrhaft aus einer anderen Welt. Diese Ruten wurden unter Verwendung von Carbonwerkstoffen von höchster Qualität entwickelt, und auch alle anderen Aspekte ihres Designs wurden so umgesetzt, dass ein Produkt entstand, wie wir es perfekter nicht hätten herstellen können.

Alle SPHERE-Ruten verfügen über:

- Die schlanksten und leichtesten High-Modulus-Carbonblanks, die es zur Zeit gibt
 - Spezielle SIC-Führungen in Skelettbauweise für ultrageringe Reibung – die Leichtesten, die es gibt.
 - Einen einzigartigen, ergonomischen und gewichtssparenden Griff, der dem Angler ein besseres „Feeling“ vermittelt.
- SPHERE-Ruten sehen aus und fühlen sich an wie keine andere Rute auf dem Markt. Wir sind der Überzeugung, dass es sich bei ihnen um die derzeit fortschrittlichsten Angelruten in Match-Aufmachung handelt.



OUT OF THIS WORLD!



Sphere Feeder

Die ultimativen Feederruten. Dank der vorzüglichen Qualität der SPHERE-Blanks konnten wir eine kleine Rutenserie produzieren, mit der sich unterschiedlichste Situationen beim Feederangeln abdecken lassen. Die hohe Qualität des im Blank verarbeiteten Carbonmaterials bringt beim Werfen wichtige Extrameter und verbessert die Wurfgenauigkeit, indem seitliche Biegekräfte bei belasteter Rute minimiert werden. Dennoch sind die Blanks feinfühlig genug, um weichmäulige Fische wie z. B. Güstern sicher drillen zu können, ohne ein Ausschlitzen des Hakens befürchten zu müssen. Komplett mit 4 Spitzen, die sowohl für eine empfindliche Bisserkennung als auch für Festigkeit beim Auswerfen sorgen.

Art.-Nr.	Modell	Länge	Teile	Wfg.	Tr.-Länge	Feedersp.	Gewicht	unv. PE €
1498 330	L	3,30 m	2	70 g	1,74 m	4	149 g	345,00
1498 361	M	3,60 m	3	80 g	1,29 m	4	160 g	395,00
1498 390	M	3,90 m	3	80 g	1,38 m	4	189 g	415,00
1498 391	MH	3,90 m	3	100 g	1,38 m	4	210 g	455,00
1498 420	MH	4,20 m	3	100 g	1,48 m	4	258 g	505,00
1498 421	H	4,20 m	3	145 g	1,48 m	4	278 g	525,00

Art.-Nr.	Modell	mitgelieferte Spitzen
1498 330	L	0,75 oz, 1 oz, 1,5 oz, 2 oz
1498 361	M	0,75 oz, 1 oz, 1,5 oz, 2 oz
1498 390	M	0,75 oz, 1 oz, 1,5 oz, 2 oz
1498 391	MH	1 oz, 1,5 oz, 2 oz, 3 oz
1498 420	MH	1,5 oz, 2 oz, 3 oz, 4 oz
1498 421	H	2 oz, 3 oz, 4 oz, 5 oz

Sphere Bomb

Eine Rute mit weicher Aktion, die für das Fischen auf Distanzen bis 30 m mit Bomben oder leichten Method- und Standard-Feedern optimiert ist. Der Blank in Spitzenqualität ist weich genug, um mit dünnen Schnüren und kleinen Haken verwendet werden zu können, verfügt jedoch im Handteil über Kraftreserven, um notfalls auch größere und kampfstärke Fische bändigen zu können. Komplett mit 4 Glasspitzen, die sowohl für eine empfindliche Bisserkennung sorgen als auch den Belastungen beim Karpfenangeln standhalten.

Art.-Nr.	Modell	Länge	Teile	Wfg.	Tr.-Länge	Feedersp.	Gewicht	unv. PE €
1498 300	Sphere Bomb	3,00 m	2	50 g	1,59 m	4	133 g	305,00

Art.-Nr.	Modell	mitgelieferte Spitzen
1498 300	Sphere Bomb	0,50oz, 0,75 oz, 1 oz, 1,5 oz



Sphere Feeder Quiver Tip

Art.-Nr.	Modell	Länge	Teile	Tr.-Länge	Testkurve	Material
1498 001	0,5 oz	60 cm	1	60 cm	0,5 oz	Glas
1498 002	0,75 oz	60 cm	1	60 cm	0,75 oz	Glas
1498 003	1 oz	60 cm	1	60 cm	1 oz	Glas
1498 004	1,5 oz	60 cm	1	60 cm	1,5 oz	Glas
1498 005	1 oz	60 cm	1	60 cm	1 oz	Carbon
1498 006	1,5 oz	60 cm	1	60 cm	1,5 oz	Carbon
1498 007	2 oz	60 cm	1	60 cm	2 oz	Carbon
1498 008	3 oz	60 cm	1	60 cm	3 oz	Carbon
1498 009	4 oz	60 cm	1	60 cm	4 oz	Carbon
1498 010	5 oz	60 cm	1	60 cm	5 oz	Carbon



Pro Cast Force Feeder

Eine einzigartige Serie von Feederruten aus dem Syntec-Programm. Wählen Sie zwischen den Modellen von 12' bis 14' (3,60 bis 4,20 m) Länge mit entsprechenden Aktionen und Wurfgewichten. Mit der Einföhrung dieser Serie unterstreicht Browning seine Kompetenz im Feederrutenbau.

Art.-Nr.	Modell	Länge	Teile	Wfg.	Tr.-Länge	Feedersp.	Gewicht	unv. PE €
1609 360	Pro Cast Force Feeder	3,60 m / 12'	3	100 g	1,27 m	3	290 g	131,00
1609 390	Pro Cast Force Feeder	3,90 m / 13'	3	120 g	1,37 m	3	335 g	144,00
1609 420	Pro Cast Force Feeder	4,20 m / 14'	3	150 g	1,47 m	3	375 g	154,00

Art.-Nr.	Modell	mitgelieferte Spitzen
1609 360	Pro Cast Force Feeder	1 oz, 1,5 oz, 2 oz
1609 390	Pro Cast Force Feeder	1 oz, 2 oz, 3 oz
1609 420	Pro Cast Force Feeder	1 oz, 2 oz, 3 oz

Distance Force Feeder

Wenn größere Wurfweiten vonnöten sind, ist die Distance-Force-Feeder die kräftigere Alternative im Programm von Browning. Mit einer ordentlichen Portion Rückgrat werden auch schwerste Futterkörbe souverän bewältigt.

Art.-Nr.	Modell	Länge	Teile	Wfg.	Tr.-Länge	Feedersp.	Gewicht	unv. PE €
1608 390	Distance Force Feeder	3,90 m / 13'	3	160 g	1,38 m	3	375 g	146,00
1608 420	Distance Force Feeder	4,20 m / 14'	3	250 g	1,48 m	3	425 g	165,00

Art.-Nr.	Modell	mitgelieferte Spitzen
1608 390	Distance Force Feeder	1,5 oz, 2 oz, 4 oz
1608 420	Distance Force Feeder	1,5 oz, 2 oz, 4 oz

Black Magic Feeder

Tolle Feederruten-Serie mit einem optimalen Preis-Leistungsverhältnis. Besonders schön sind die schlanken und dadurch gewichtssparenden SIC-Ringe. Dadurch wirken die Blanks außerordentlich feinfühlig und spritzig. Nie waren Feederruten in diesem Preisbereich besser.

Art.-Nr.	Modell	Länge	Teile	Wfg.	Tr.-Länge	Feedersp.	Gewicht	unv. PE €
1485 360	LM	3,60 m	3	60 g	1,25 m	3	277 g	105,00
1486 360	M	3,60 m	3	80 g	1,26 m	3	293 g	109,00
1486 390	M	3,90 m	3	80 g	1,35 m	3	309 g	119,00
1487 360	MH	3,60 m	3	120 g	1,25 m	3	299 g	110,00
1487 390	MH	3,90 m	3	120 g	1,36 m	3	331 g	124,00
1487 420	MH	4,20 m	3	120 g	1,46 m	3	360 g	135,00

Art.-Nr.	Modell	mitgelieferte Spitzen
1485 360	LM	0,75 oz, 1 oz, 1,5 oz
1486 360	M	1 oz, 1,5 oz, 2 oz
1486 390	M	1 oz, 1,5 oz, 2 oz
1487 360	MH	1 oz, 2 oz, 3,0 oz
1487 390	MH	1 oz, 2 oz, 3,0 oz
1487 420	MH	1 oz, 2 oz, 3 oz

Hot Rod Feeder

Die Hotrod Classic Feederruten werden in 3 Längen und Aktionen angeboten, um zahlreiche Einsatzmöglichkeiten abdecken zu können. Es gibt eine mittellange „Universallrute“ für normales Feederangeln und eine längere Power-Ausführung für weitere Würfe, schwerere Feeder und größere Fische. Die Hot Rod Combi-Feeder ist eine besondere Rute mit zwei Spitzenteilen, eine mit durchgängiger Aktion und eine zweite zur Aufnahme konventioneller Feedertips.

Art.-Nr.	Modell	Länge	Teile	Wfg.	Tr.-Länge	Feedersp.	Gewicht	unv. PE €
1086 330	Hot Rod Combi Feeder	3,30 m	2+1	30 - 50 g	1,72 m	3	225 g	105,00
1086 360	Hot Rod Feeder	3,60 m	3	40 - 100 g	1,28 m	3	345 g	89,00
1086 390	Hot Rod Feeder	3,90 m	3	40 - 120 g	1,37 m	3	375 g	95,00

Art.-Nr.	Modell	mitgelieferte Spitzen
1086 330	Hot Rod Combi Feeder	1,5 oz, 2 oz, 2,5 oz
1086 360	Hot Rod Feeder	1,0 oz, 1,5 oz, 2 oz
1086 390	Hot Rod Feeder	1,0 oz, 1,5 oz, 2 oz



NEW



Backfire Method Mania

Universell einsetzbare Feederrutenserie, insbesondere für die Angelerei mit "The Method" geeignet. Unsere Tester mochten die Prototypen gar nicht mehr aus den Händen geben, selbst mit der 3,60 m langen Ausführung waren Wurfweiten in der Gegend von 100 m spielend leicht erzielt. Neben den herausragenden Wurfeigenschaften gefällt die harmonische Aktion, die im Drill Aussteiger so gut wie eliminiert.

Art.-Nr.	Modell	Länge	Teile	Wfg.	Tr.-Länge	Feedersp.	Gewicht	unv. PE €
1755 300	Backfire Method Mania	3,00 m	2	40 g	1,56 m	2	141 g	130,00
1755 330	Backfire Method Mania	3,30 m	3	60 g	1,18 m	2	172 g	140,00
1755 360	Backfire Method Mania	3,60 m	3	80 g	1,27 m	2	187 g	150,00
1755 390	Backfire Method Mania	3,90 m	3	100 g	1,37 m	2	229 g	189,00

Art.-Nr.	Modell	mitgelieferte Spitzen
1755 300	Backfire Method Mania	1 oz, 1,5 oz
1755 330	Backfire Method Mania	1,5 oz, 2 oz
1755 360	Backfire Method Mania	2 oz, 3 oz
1755 390	Backfire Method Mania	2 oz, 3 oz



Ambition Feeder Class

Analog zur Ambition Match haben wir mit der Feederruten-Version den Einstieg in die Browning-Welt so günstig gemacht wie nie zuvor. Dabei muss der Angler aber keinerlei schmerzhaften Verzicht üben, die Blanks dieser Ruten entstammen der Praxis und sind schick aufgebaut. Mit griffsympathischem EVA-Handteil.

Art.-Nr.	Modell	Länge	Teile	Wfg.	Tr.-Länge	Feedersp.	Gewicht	unv. PE €
1848 330	M	3,30 m	3	90 g	1,16 m	2	270 g	61,00
1848 360	MH	3,60 m	3	120 g	1,26 m	2	309 g	67,00
1848 390	MH	3,90 m	3	120 g	1,36 m	2	354 g	76,00
1848 420	MH	4,20 m	3	140 g	1,45 m	2	396 g	78,00

Art.-Nr.	Modell	mitgelieferte Spitzen
1848 330	M	1.25 oz, 2 oz
1848 360	MH	1.25 oz, 3 oz
1848 390	MH	1.25 oz, 3 oz
1848 420	MH	2 oz, 3 oz



Ambition Power Feeder II

Die kräftigere Alternative zur Ambition Feeder. Gerade Flussangler werden die hohen Wurfgewichte schätzen lernen, denn jetzt kann auch mit der günstigen Ambition-Serie zu ganz schweren Körben gegriffen werden.

Art.-Nr.	Modell	Länge	Teile	Wfg.	Tr.-Länge	Feedersp.	Gewicht	unv. PE €
1715 390	Ambition Power Feeder II	3,90 m	3	180 g	1,38 m	2	376 g	93,00
1715 420	Ambition Power Feeder II	4,20 m	3	180 g	1,47 m	2	402 g	105,00
1764 420	Ambition XXH Power Feeder	4,20 m	3	200 g	1,47 m	2	425 g	122,00

Art.-Nr.	Modell	mitgelieferte Spitzen
1715 390	Ambition Power Feeder II	2 oz, 3 oz
1715 420	Ambition Power Feeder II	2 oz, 3 oz
1764 420	Ambition XXH Power Feeder	3 oz, 5 oz



Hybrid CF

Ultra robuste Frontbrems-Rolle für das Fischen an kommerziellen Carp-Pools. Ideal für das Fischen mit Pellet-Wagglern. Das kraftvolle Getriebe lässt Sie auch nach stundenlangen Ansitzen mit zahllosen Drills nicht im Stich. Das sanfte aber kraftvolle Getriebe versieht seinen Dienst ohne Murren. Dazu sorgt die saubere Schnurverlegung für stets akkurate Würfe.

Technische Serienausstattung:

- Ausgewuchteter Rotor, dadurch seidenweicher Lauf
- Fein justierbare Großflächen-Frontbremse
- Kurbel ausgewuchtet
- Drallfreies Schnurlaufröllchen
- Flache, gelochte Surf-Aluminium-Weitwurf-Spule
- Ersatzspule
- S-Kurve-Schnurverlegung
- Unendliche Rücklaufsperr



Art.-Nr.	Modell	m / mm	Übersetzung	Einzug	Kugellager	Gewicht	unv. PE €
0306 030	830	80 / 0,20	5,0:1	71 cm	8	270 g	85,00
0306 040	840	110 / 0,20	5,5:1	90 cm	8	384 g	89,00

Ersatzspule	Modell	m / mm	Material
0988 121	E-Spule CF 830	80 / 0,20	Alu
0988 122	E-Spule CF 840	110 / 0,2	Alu



Hybrid BF

An Leichtgängigkeit sind sowohl Getriebe als auch Freilauf der Hybrid BF kaum noch zu überbieten. Die ideale Rolle für das Feedern an Carp-Pools, wo leistungsfähige Rollen benötigt werden, die auch ungewöhnlich starken Belastungen problemlos widerstehen. Auf Grund des Freilaufsystems flexibel einzusetzen. In zwei Größen erhältlich.

Technische Serienausstattung:

- Robustes Nylon-Gehäuse
- Kraftvolle Mehrscheiben-Frontbremse
- Fein justierbares Freilaufsystem
- CNC-Edelstahl-Kurbel
- Tiefe Aluminium-Spule
- Tiefe Aluminium-Ersatzspule
- S-Kurve-Schnurverlegung
- Unendliche Rücklaufsperr



Art.-Nr.	Modell	m / mm	Übersetzung	Einzug	Kugellager	Gewicht	unv. PE €
0186 030	630	150 / 0,26	5,0:1	71 cm	6	330 g	83,00
0186 040	640	150 / 0,32	5,5:1	75 cm	6	440 g	88,00

Ersatzspule	Modell	m / mm	Material
0988 023	tief	150 / 0,26	Alu
0988 024	tief	150 / 0,32	Alu

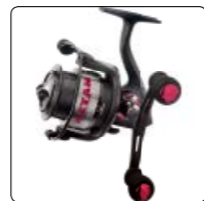
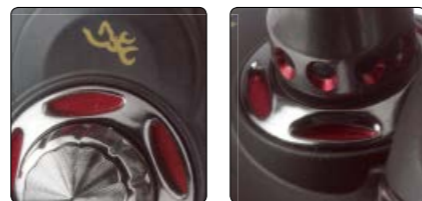

Doppelkurbel im Lieferumfang.

Xitan MF

Begeisternde Rolle mit großem Spulendurchmesser für die Matchangelei. Das ultrasanfte, leicht anlaufende Carbon-Bremssystem sowie das Carbon Handle mit optionaler Doppelkurbel (mitgeliefert) befriedigen selbst die anspruchsvollsten Wettkampfanleger. Der Line Clip ist geschützt ummantelt und verhindert so zuverlässig Beschädigungen der Schnur. Das Schnurlaufrollchen ist kugellagert, was die Rolle unglaublich durchzugsstark macht.



Art.-Nr.	Modell	m / mm	Übersetzung	Einzug	Kugellager	Gewicht	unv. PE €
0287 030	930	150 / 0,18	6.0:1	105 cm	9	289 g	146,00
0287 040	940	150 / 0,23	6.0:1	110 cm	9	305 g	150,00

Technische Serienausstattung:

- Fein justierbare Frontbremse
- Drallfreies, kugellagertes Schnurlaufrollchen
- Flache Aluminium-Spule
- Flache Aluminium-Ersatzspule
- Unendliche Rücklaufsperr

Ersatzspule	Modell	Material
0988 115	Match	Alu
0988 116	Match	Alu



Doppelkurbel im Lieferumfang.

Black Magic Burner

Der Name Black Magic® steht für traumhafte Match- und Feederrollen zum fairen Preis. Die neue Black Magic Burner brilliert vor allem mit ihrer hohen Übersetzung, was beispielsweise das Einholen des Köders zur Kontrolle deutlich abkürzt. Sie begeistert weiter mit ihrem leichtgängigen Getriebe und die verlässliche Bremse sorgt für ein sanftes Abfedern selbst ungestüm kämpfender Gegner.



Art.-Nr.	Modell	m / mm	Übersetzung	Einzug	Kugellager	E-Spule	Gewicht	unv. PE €
0260 020	620	240 / 0,18	6.2:1	83 cm	6	0988 102 / 0988 103	260 g	89,00
0260 030	630	200 / 0,25	6.2:1	91 cm	6	0988 104 / 0988 105	270 g	91,00
0260 040	640	200 / 0,30	5.5:1	99 cm	6	0988 106 / 0988 107	375 g	97,00

Technische Serienausstattung:

- Ausgewuchteter Rotor, dadurch seidenweicher Lauf
- Kompaktes Gehäusedesign
- Fein justierbare Großflächen-Frontbremse
- Flache Aluminium-Spule
- ABS Nylon-Ersatzspule
- Unendliche Rücklaufsperr
- besonders schnurschonender Line-Clip

Ersatzspule	Modell	m / mm	Material
0988 102	Match	70 / 0,18	Alu
0988 103	tief	240 / 0,18	Alu
0988 104	Match	90 / 0,20	Alu
0988 105	tief	200 / 0,25	Alu
0988 106	Match	110 / 0,30	Alu
0988 107	tief	200 / 0,25	Alu



NEW

Black Viper LR 870

Die Monster-Feederrolle: Wenn auf maximale Distanzen gefeedert wird, braucht man eine so groß dimensionierte Feederrolle, damit die Einzugschwindigkeit für das Kontrollieren des Köders und das Wiederbestücken des Futterkorbs hoch genug ist. Gleichzeitig ist das Getriebe bei einer so großen Rolle ausreichend dimensioniert, den enormen Belastungen durch das ständige Einkurbeln unter Last gewachsen zu sein. Die ultimative Waffe für Distanzfeederangler.

Technische Serienausstattung:

- Ausgewuchteter Rotor, dadurch seidenweicher Lauf
- Großflächen-Mehrscheiben-Frontbremssystem
- CNC-Edelstahl-Kurbel
- Anti-Twist-Line-Roller
- Robustes Wormshaft-Power-Getriebe
- Ultraleichte Skelett-Spule
- Unendliche Rücklaufsperr



Art.-Nr.	Modell	m / mm	Übersetzung	Einzug	Kugellager	Gewicht	unv. PE €
0311 070	870	340 / 0,35	4,5:1	105 cm	8	825 g	198,00

Ersatzspule	Modell	m / mm	Material
0988 123	E-Spule BV LR 870	300 / 0,16	Alu



NEW

Black Viper MK FD

Spezielle Rolle für das Feedern auf mittlere bis größere Distanzen. Das Wormshaft-Getriebe sorgt für eine optimale Schnurverlegung, insbesondere von Bedeutung bei der Verwendung von geflochtenen Schnüren. Die Weitwurfeigenschaften werden unterstützt von einer ultra-flachen Spule, die nicht unnützlich mit Unterschnur gefüllt sein muss. Der hohe Spulendurchmesser sichert gleichzeitig einen schnellen Schnureinzug.

Technische Serienausstattung:

- Elektronisch ausgewuchteter Light Weight Rotor (LWR)
- Großflächen-Mehrscheiben-Frontbremssystem
- CNC-Edelstahl-Kurbel
- Drallfreies, kugelgelagertes Schnurlauffröhlchen
- Robustes Wormshaft-Power-Getriebe
- Aluminium-Long Stroke™-Spule
- Aluminium-Ersatzspule
- Wormshaft Spulenhubsystem
- Unendliche Rücklaufsperr



Art.-Nr.	Modell	m / mm	Übersetzung	Einzug	Kugellager	Gewicht	unv. PE €
0308 050	MK 850 FD	300 / 0,16	5,5:1	105 cm	8	430 g	179,00

Ersatzspule	Modell	m / mm	Material
0988 124	E-Spule BV MK 850 FD	300 / 0,16	Alu



Black Viper MK BF

Spezielle Rolle für das Feedern auf mittlere bis größere Distanzen. Das Wormshaft-Getriebe sorgt für eine optimale Schnurverlegung, insbesondere von Bedeutung bei der Verwendung von geflochtenen Schnüren. Die Weitwurfeigenschaften werden unterstützt von einer ultra-flachen Spule, die nicht unnützlich mit Unterschnur gefüllt sein muss. Der hohe Spulendurchmesser sichert gleichzeitig einen schnellen Schnureinzug. Im Gegensatz zur Frontbremsversion verfügt die Black Viper MK 850 BF über ein Freilaufsystem, was vor allem beim Feedern auf Barben und Karpfen oft von Vorteil ist.

Technische Serienausstattung:

- Elektronisch ausgewuchteter Light Weight Rotor (LWR)
- Großflächen-Mehrscheiben-Frontbremssystem
- Fein justierbares Freilaufsystem
- CNC-Edelstahl-Kurbel
- Drallfreies, kugelgelagertes Schnurlaufrollchen
- Robustes Wormshaft-Power-Getriebe
- Aluminium-Long Stroke™-Spule
- Aluminium-Ersatzspule
- Wormshaft Spulenhubsystem
- Unendliche Rücklaufsperr



Art.-Nr.	Modell	m / mm	Übersetzung	Einzug	Kugellager	Gewicht	unv. PE €
0309 050	850 BF	300 / 0,16	5,5:1	105 cm	8	470 g	209,00

Ersatzspule	Modell	Material
0988 125	E-Spule BV MK 850 BF	Alu



Force Feeder Extreme 860 FD

Feedern auf 100 Meter Distanz? Vor Jahren noch undenkbar, heute aber Schlagdistanz vieler Profis. Statt auf eine wirkliche Brandungsrolle zurück zu greifen, sollten sie sich die Force Feeder näher ansehen. Noch nie gab es eine kompromisslosere Feederrolle für die extremen Wurfdistanzen. Übersetzung, Schnurfassung, Spulendesign, Getriebepower – all diese Punkte wurden für genau diesen Zweck optimiert.

Technische Serienausstattung:

- Ausgewuchteter Rotor, dadurch seidenweicher Lauf
- Fein justierbare Frontbremse
- Flache Aluminium-Spule
- Ersatzspule
- Wormshaft Spulenhubsystem
- Unendliche Rücklaufsperr
- Bail Release Protection verhindert vorzeitigen Bügelumschlag beim Wurf
- 2 Schnurschonende Spulenclips und breite Aussparung



Art.-Nr.	Modell	m / mm	Übersetzung	Einzug	Kugellager	Gewicht	unv. PE €
0175 060	Force Feeder Extreme 860 FD	220 / 0,30	4,9:1	103 cm	8	530 g	71,00

Ersatzspule	Modell	Material
0988 052	Match	Alu

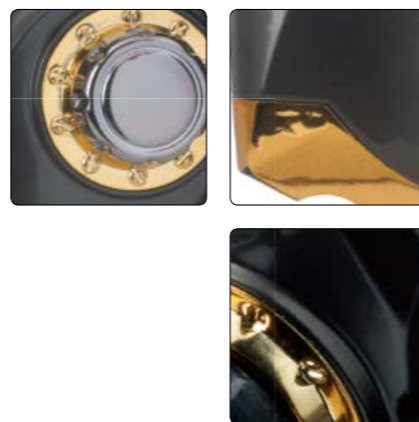

Backfire II FD

Eine schicke und zugleich funktionale Neuauflage der erfolgreichsten Browning-Matchrolle der letzten Jahre. Die Besonderheit ist der große Spulendurchmesser und der dicke Spulenkern, wodurch die Schnur besonders kringelfrei abgelegt ist und präzise und weite Würfe zum Kinderspiel werden. Die Backfire FD wird vor allem Match- und Boloangler schnell von ihren Stärken überzeugen.

Technische Serienausstattung:

- Robustes Nylon-Gehäuse
- Kraftvolle Mehrscheiben-Frontbremse
- CNC-Edelstahl-Kurbel
- Tiefe Aluminium-Spule
- Flache Aluminium-Ersatzspule
- S-Kurve-Schnurverlegung
- Unendliche Rücklaufsperr



Art.-Nr.	Modell	m / mm	Übersetzung	Einzug	Kugellager	Gewicht	unv. PE €
0285 030	830	180 / 0,20	5.1:1	95 cm	8	285 g	80,00
0285 040	840	130 / 0,30	5.1:1	97 cm	8	360 g	84,00

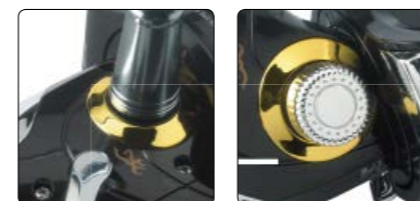

Backfire II BF

Wer in den letzten Jahren beim Matchfischen schon mit einer Backfire Freundschaft geschlossen hat, der wünschte sich auch in anderen Bereichen, auf dieses Rollenkonzept zurückgreifen zu können. Die Anhänger von Freilaufrollen können jetzt zwischen Backfire-Modellen in zwei Größen wählen, z.B. für die Feederangelei.

Technische Serienausstattung:

- Robustes Nylon-Gehäuse
- Kraftvolle Mehrscheiben-Frontbremse
- Fein justierbares Freilaufsystem
- CNC-Edelstahl-Kurbel
- Tiefe Aluminium-Spule
- Flache Aluminium-Ersatzspule
- S-Kurve-Schnurverlegung
- Unendliche Rücklaufsperr



Art.-Nr.	Modell	m / mm	Übersetzung	Einzug	Kugellager	E-Spule	Gewicht	unv. PE €
0286 030	830	190 / 0,25	5.1:1	95 cm	8	0988 111 / 0988 112	381 g	72,00
0286 040	840	180 / 0,30	5.1:1	97 cm	8	0988 113 / 0988 114	390 g	72,00

Ersatzspule	Modell	m / mm	Material
0988 111	tief	190 / 0,25	Alu
0988 112	Match	100 / 0,20	Alu
0988 113	tief	180 / 0,30	Alu
0988 114	Match	140 / 0,20	Alu



Ambition M/F RD

Die perfekte Rolle für unsere Einsteiger-Match- und Feederruten aus der Ambition-Serie. Auch wenn sie sehr preisgünstig erscheint, sie funktioniert einfach! Und sieht auch noch schick aus, nicht wahr? Wir sind uns sicher, mit dieser Rolle Verkaufsrekorde zu brechen. Jetzt variantenreich: gleich vier Modelle stehen dem preisbewussten Friedfischangler in den Größe #30 und #40 zur Verfügung, und das wahlweise mit Front- oder Heckbremse.

Technische Serienausstattung:

- Ausgewuchteter Rotor, dadurch seidenweicher Lauf
- Fein justierbare Heckbremse
- Anklappbare Aluminium-Kurbel
- Drallfreies Schnurlaufröllchen
- Ersatzspule
- S-Kurve-Schnurverlegung
- Unendliche Rücklaufsperre



Art.-Nr.	Modell	m / mm	Übersetzung	Einzug	Kugellager	Gewicht	unv. PE €
0300 030	430	150 / 0,20	5.2:1	74 cm	4	220 g	46,00
0300 040	440	180 / 0,25	5.2:1	74 cm	4	227 g	49,00

Ersatzspule	Modell	Material
0988 117	E-Spule Ambition M/F 430 RD	Alu
0988 118	E-Spule Ambition M/F 440 RD	Alu



Ambition M/F FD

Die perfekte Rolle für unsere Einsteiger-Match- und Feederruten aus der Ambition-Serie. Auch wenn sie sehr preisgünstig erscheint, sie funktioniert einfach! Und sieht auch noch schick aus, nicht wahr? Wir sind uns sicher, mit dieser Rolle Verkaufsrekorde zu brechen. Jetzt variantenreich: gleich vier Modelle stehen dem preisbewussten Friedfischangler in den Größe #30 und #40 zur Verfügung, und das wahlweise mit Front- oder Heckbremse.

Technische Serienausstattung:

- Fein justierbare Frontbremse
- Anklappbare Aluminium-Kurbel
- Drallfreies Schnurlaufröllchen
- Aluminium-Long Stroke™-Spule
- Ersatzspule
- S-Kurve-Schnurverlegung
- Unendliche Rücklaufsperre



Art.-Nr.	Modell	m / mm	Übersetzung	Einzug	Kugellager	Gewicht	unv. PE €
0301 030	430	150 / 0,20	5.2:1	76 cm	4	438 g	46,00
0301 040	440	180 / 0,25	5.2:1	76 cm	4	442 g	49,00

Ersatzspule	Modell	Material
0988 119	E-Spule Ambition M/F 430 FD	Alu
0988 120	E-Spule Ambition M/F 440 FD	Alu

Wer hochwertigste Kopf-, Match und Feederruten im Programm hat, lässt seine Kunden auch nicht im Regen stehen, wenn es um Zubehörartikel geht. Hier gibt es die gefragtesten Artikel.

Pole Cup

Mittlerweile sind Pole Cups bei Wettkämpfen nach dem CIPS-Reglement zugelassen und dort auch nicht mehr wegzudenken. Erhältlich im Set mit den drei wichtigsten Größen. Zusätzlich mit Milliliter-Maßangaben auf dem Behälter, so dass exakt dosiert angefüllt werden kann. Pole Cups werden mittels des mitgelieferten Adapters auf die speziellen Cupping Kits (oder auch ersatzweise Power-Kits) montiert.

Schraubgewinde kompatibel mit anderen Marken



Art.-Nr.	Modell
6789 003	Pole Cup Set (100 ml, 150 ml & 250 ml)

Elastik-Zentrierbuchse

Sorgt für einen optimalen Lauf des Elastiks im Kit. Aus Schaumstoff, passt sich unterschiedlichen Durchmessern an. Passt für Blanks von 10 mm bis 14 mm.

Art.-Nr.	Modell
6002 001	Elastik-Zentrierbuchse



Pole Caps

Man kann eigentlich nie genug davon haben, zum Verschließen von Ruten, Kits und Extensions.

Art.-Nr.	Modell	Ø
6787 001	Pole Cap	20.5 mm
6787 002	Pole Cap	24.5 mm
6787 003	Pole Cap	27.0 mm
6787 004	Pole Cap	32.0 mm
6787 005	Pole Cap	35.0 mm
6787 006	Pole Cap	38.5 mm
6787 007	Pole Cap	40.0 mm
6787 008	Pole Cap	41.0 mm
6787 009	Pole Cap	42.5 mm
6787 010	Pole Cap	44.0 mm
6787 011	Pole Cap	46.5 mm



Speed Cupper

Mit diesem ultraleichten Pole-Cup aus Carbon kann unschlagbar schnell gecuppt werden. Auf Grund der Bauhöhe wippt nichts mehr aus Versehen raus.

Art.-Nr.	Modell	Gewicht	Inhalt
6789 005	Speed Cupper	14 g	250 ml



Xitan Mini-Cups

Einfache, funktionelle Mini-Cups mit abnehmbarem Deckel und extra breitem Befestigungsschlitz, genau richtig für moderne Top Kits mit großem Durchmesser. 2 Größen pro Packung.

Art.-Nr.	Modell	Inhalt
6789 999	Mini Cups	15 ml + 25 ml

Multi Cupper

Innovative Form eines Cups, um zeitgleich Futterbälle (oben) und lose Partikel bzw. Köder (unten) an den Platz zu bringen. Ebenfalls mit hoher Bauhöhe, um vorzeitiges Entleeren zu vermeiden.

Art.-Nr.	Modell	Inhalt
6789 004	Multi Cupper	250 ml



Pole Cones

Hilfreicher Schutz für die Kopfrutenteile. Der Schaumstoff-Konus hilft, das nachfolgende Teil zu zentrieren und so präzise aufzustecken. Verlängert die Lebensdauer der Teile erheblich. Wichtig: die Browning Pole Cones haben eine Bohrung, wodurch Über- bzw. Unterdruck beim Auf- und Abstecken vermieden wird.

Art.-Nr.	Modell	Ø
6785 001	Browning Pole Cones	16.0 mm
6785 002	Browning Pole Cones	18.5 mm
6785 003	Browning Pole Cones	22.0 mm
6785 004	Browning Pole Cones	25.5 mm
6785 005	Browning Pole Cones	27.0 mm
6785 006	Browning Pole Cones	29.0 mm
6785 007	Browning Pole Cones	31.5 mm
6785 008	Browning Pole Cones	33.0 mm
6785 009	Browning Pole Cones	35.0 mm
6785 010	Browning Pole Cones	38.0 mm



Hohl-Carbon-Spitzen

Geliefert per 5 Stück oder als vollständiges Sortiment im Hängedisplay.

Art.-Nr.	Modell	Länge	Durchmesser
1680 006	Hohl-Carbon-Spitzen	80 cm	2.00 - 4.30 mm
1680 007	Hohl-Carbon-Spitzen	80 cm	2.00 - 4.70 mm
1680 008	Hohl-Carbon-Spitzen	100 cm	2.00 - 5.10 mm
1680 009	Hohl-Carbon-Spitzen	110 cm	2.00 - 5.60 mm
1680 005	Hohl-Carbon-Spitzen-Display (40 Stück)		

NEW



Pulla Bush oval

Eine neue, innovative Ausführung der direktionalen Side Pulla-Einlage. Die Innenform der Einlage vermeidet alle engen Winkel und ermöglicht eine vollkommen geschmeidige und zuverlässige Handhabung, ohne irgendwelche beweglichen Teile. Aus hochwertigem PTFE geformt und mit Bohrhilfe zur einfachen Montage.

Art.-Nr.	Modell	Inhalt
6002 005	Pulla Bush	2

D-Flex-Feedertips

Sensationelle Feederspitzen von Browning – gefertigt aus einem carbon-verstärkten Material. Der Vorteil: die Spitzen sind praktisch unzerbrechlich und verleihen Feederruten eine bessere Wurfdynamik.

Art.-Nr.	Modell	Farben	Testkurve	Ø
1055 001	Feederspitze	weiß	1/2 oz	3.50 mm
1055 002	Feederspitze	weiß/rot	3/4 oz	3.25 mm
1055 003	Feederspitze	rot	1.00 oz	3.25 mm
1055 004	Feederspitze	grün	2.00 oz	3.25 mm
1055 005	Feederspitze	chartreuse	3.00 oz	3.25 mm
1055 999	Feederspitzen-Display, 40 Stck.			

Lose Spitzen ; Display 1 Stück



Feeder-Spitzen

Eine Auswahl der gängigsten Ersatz-Feederspitzen. Im Sortiment oder lose per 5 Stück pro Größe.

Art.-Nr.	Modell	Farben	Testkurve	Ø
1981 001	Feederspitze	orange	1.00 oz	4.0 mm
1981 002	Feederspitze	weiß	1.50 oz	4.0 mm
1981 003	Feederspitze	grün	1.75 oz	4.0 mm
1981 004	Feederspitze luminous	gelb/lum.	2.00 oz	4.0 mm
1981 005	Feederspitze luminous	rot/lum.	1.50 oz	4.0 mm
1981 999	Feederspitzen-Display, 40 Stck.			

Lose Spitzen ; Display 1 Stück



Feeder Tip Bag

Praktische Aufbewahrungstasche für Reserve-Feederspitzen. Aus festem Material zur optimalen Schonung der zerbrechlichen Spitzen. Mit Reißverschluss.

Art.-Nr.	Modell
8518 026	Feeder Tip Bag



Browning hält Ersatzteile für alle aktuellen und viele nicht mehr angebotenen Kopfruten mindestens fünf Jahre lang in großer Stückzahl vorrätig. Wir sind bestrebt, Ersatzteile zu vernünftigen Preisen anzubieten, und können unseren Einzelhandelspartnern einen schnellen Lieferservice bieten.

G194312
N44900 ← Art.-Nr.

2015 RANGE	A/1	B/2	C/3	D/4	E/5	F/6	G/7	H/8	I/9 / Handteil	J/10 / Handteil	Handteil
XITAN Z14			W189613	W189614	W189615	W189616	W189617		W189690(13m)		
XITAN Z12	S173911	S173912	S173913	S173914	S173915	S173916	S173917		S173990(13m)		
A-PARTS Z12	S173911(3mm)	S173921(3.9mm)	S173931(4.5mm)	S173941(5.5mm)	S173951(Cup)						
B-PARTS Z12	S173912(Std)	S173922(Puller)	S173932(Cup)								
XITAN Z10			U184613	U184614	U184615	U184616	U184617		U184690(13m)		
XITAN REVOLUTION XTREME	T188371	T188352	T188513	T188514	T188515				T188590(9.5m)		
XITAN Z8			T188313	T188314	T188315	T188316	T188317		T188390(13m)		
XITAN Z6			T188213	T188214	T188215	T188216	T188217		T188290(13m)		
Z ULTRA POWER			T188113	T188114	T188115	T188116	T188117(11.5m)		T188190(13m)		
Z ALLROUNDER			T188013	T188014	T188015	T188016	T188017		U188091(11m)	T188090(13m)	
XITAN POWER COMBAT	U185811	U185812	U185813	U185814	U185815	U185816	U185817		U185890(11m)	U185891(13m)	
A-PARTS XITAN POWER	U188321(L 3mm)	T188321(L 3.9mm)	T188331(L 4.5mm)	T188341(L Cup)	T188351(P 3.9mm)	T188361(P 4.5mm)	T188371(P 5.5mm)	T188381(P Cup)			
B-PARTS XITAN POWER	T188322(L 3-4.5mm)	U188322(L 3mm)	T188332(L Cup)	T188352(P 3+4+5mm)							
CC SILVERLITE SL 10-12			W1020113		W1020115	W1020116	W1020117		W1020190(13m)		
CC SILVERLITE SL 10-08				W1020114	W1020015	W1020016	W1020017		W1020090(13m)		
A-PARTS CC SILVERLITE	W1020111(3mm)	W1020121(3.9mm)	W1020131(Cup)								
B-PARTS CC SILVERLITE	W1020112(Std)	W1020122(Cup)									
HYPER CARP HC 60-130	W195811	W195812	W195813		W195815	W195816	W195817		W195890(13m)		
HYPER CARP HC 40-115	W195911	W195912	W195913		W195915	W195916			W195990(11.5m)		
BLACK MAGIC POWER STAR	U144611	U144612	U144613		U144615	U144616			U144690(9.5m)	U144691(11m)	
BLACK MAGIC SLIMSTAR	T189011	T189012	T189013		T189015	T189016	T189017		T189090(10m)		
BLACK MAGIC PRO	T180611	T180612	T180613		T180615	T180616			T180690(8m)	T180691(9.5m)	
BLACK MAGIC GANGSTAR	U146211	U146212	U146213		U146215	U146216			U146290(9.5m)	U146291(11m)	
BLACK MAGIC MARGIN	W106011	W106012	W106013		W106015				W106090(8m)		
CARP BOSS	T187011	T187012	T187013		T187015	T187016	T187017		T187090(9.5m)	T187091(11m)	
DRAG' N NET II	S120911	S120912	S120913						S120990(5.5m)	S120991(7.5m)	
MARGIN MAULER (4M)	N187311	N187312	N187313						N187390		
MARGIN MAULER (5M)	S187211	S187212	S187213						S187290(5m)		
PIT BULL 4-6M	S187111	S187112	S187113		S187125				S187190(4m)	S187191(6m)	
PIT BULL 8M	U185911	U185912	U185913		U185915				U185990(8m)		
AGGRESSOR CARP	W103111	W103112	W103113		W103115	W103116	W103117		W103190(9.5m)		

2015 RANGE	A/1	B/2	C/3	D/4	E/5	F/6	G/7	H/8	I/9 / Handteil	J/10 / Handteil	Handteil
COMMANDO 700	W149011	W149012	W149013	W149014	W149015	W149016			W149090(7m)		
EXCITER	W149711	W149712	W149713	W149714	W149715				W149790(6.5m)	W149791(8m)	
BIG FISH	S140811	S140812	S140813	S140814	S140815	S140816			S140890(4m)	S140891(6m)	S140892(8m)
AMBITION X-PERT TELE	U144811	U144812	U144813	U144814	U144815	U144816	U144817	U144818	U144890(5m)	U144891(6m)	U144892(7m)
BLACK MAGIC TELE	T156911	T156912	T156913	T156914	T156915	T156916	T156917	T156918	W156990(4m)	T156990(5m)	T156991(6m)
FORCE TELE POWER	U145211	U145212	U145213	U145214	U145215	U145216	U145217	U145218	U145290(5m)	U145291(6m)	U145292(7m)
AMBITION X-PERT	U179911	U179912	U179913	U179914	U179915	U179916			U179990(7m)	U179991(8m)	U179992(9.5m)
MERIDA POWER TELE	T153711	T153712	T153713	T153714	T153715	T153716			T153790(3.8m)	T153791(4.8m)	T153792(5.8m)
MERIDA TELE	S153011	S153012	S153013	S153014	S153015	S153016			S153090(4m)	S153091(5m)	S153092(6m)

VORJAHRESMODELLE	A/1	B/2	C/3	D/4	E/5	F/6	G/7	H/8	I/9 / Handteil	J/10 / Handteil	Handteil
XITAN Z9	P173611	P173612	P173613	P173614	P173615	P173616	P173617	P173618	P173690(13m)		
XITAN Z7.5	N173311	N173312	N173313	R173814	R173815	R173816	R173817	R173818	R173890(13m)		
XITAN Z7	N173311	N173312	N173313	N173314	N173515	N173516	N173517	N173518	N173590(13m)		
XITAN Z4.5	N173311	N173312	N173313	R173714	R173715	R173716	R173717	R173718	R173790(13m)		
XITAN Z4	N173311	N173312	N173313	N173314	N173415	N173416	N173417	N173418	N173490(13m)		
XITAN Z3	N173311	N173312	N173313	N173314	N173315	N173316	N173317	N173318	N173390(13m)		
XITAN Z2 CARP MASTER	N173311	N173312	N173313	R173214	R173215	R173216	R173217	R173218	R173290(13m)		
XITAN Z1	N173311	N173312	N173313	N173314	P173115	P173116	P173117	P173118	P173190(13m)		
CARBOXY GOLD II	R162211	R162212	R162213	R162214	R162215	R162216	R162217	R162218	R162290(13m)		
CARBOXY GOLD	M162111	M162112	M162113	M162114	M162115	M162116	M162117	M162118	M162190(12.5m)		
SNIPER PRO CARP	R163011	R163012	R163013	R163014	R163015	R163016	R163017	R163018	R163090(11m)		
SNIPER CARP	R164011	R164012	R164013	R164014	R164015	R164016	R164017	R164018	R164090(11m)		
TRAILBLAZER STRONG	S113311	S113312	S113313	S113314	S113315	S113316	S113317	S113318	S113390(11m)		
BLACK MAGIC FORCE	M102811	M102812	M102813	M102814	M102815	M102816	M102817	M102818	M102890(11m)		
BLACK MAGIC UNLIMITED	L102911	L102912	L102913	L102914	L102915	L102916	L102917		L102990(11m)		
BLACK MAGIC III	H103311	H103312	H103313	H103314	H103315	H103316	H103317	H103318	H103390(11m)		
AMBITION THUNDER	S128711	S128712	S128713	S128714	S128715	S128716			S128790(6m)	S128791(7m)	
AMBITION X-CITE	S129811	S129812	S129813	S129814	S129815	S129816			S129890(7m)	S129891(8m)	
AMBITION TELE	S170911	S170912	S170913	S170914	S170915	S170916			S170990(5m)	S170991(6m)	S170992(7m)
MERIDA 950	S105311	S105312	S105313	S105314	S105315	S105316	S105317		S105390(9.5m)		
FORCE PRO CANAL	R134811	R134812	R134813	R134814	R134815	R134816			R134890(8m)	R134891(9.5m)	

HYBRID

BETTER THAN AVERAGE TACKLE FOR BETTER THAN AVERAGE FISH!

Hybrid Power Mono

Eine außergewöhnlich hochwertige Kopolymer-Schnur, die speziell für anspruchsvolle Großfisch-Situationen entwickelt wurde. Diese Schnur bietet eine vorzügliche Abriebfestigkeit, Knotenstärke und Tragkraft, ist jedoch zugleich von bemerkenswerter Geschmeidigkeit und ermöglicht dadurch eine perfekte Köderpräsentation. Superstark, superfest und superschmeidig.

Art.-Nr.	Ø/mm	Tragkraft kg	Tragkraft lbs	Lauflänge
2210 012	0.12 mm	1.70 kg	3.70 lbs	100 m
2210 014	0.14 mm	2.55 kg	5.60 lbs	100 m
2210 016	0.16 mm	3.00 kg	6.70 lbs	100 m
2210 018	0.18 mm	3.90 kg	8.50 lbs	100 m
2210 020	0.20 mm	4.20 kg	9.20 lbs	100 m
2210 022	0.22 mm	5.00 kg	11.00 lbs	100 m
2210 024	0.24 mm	5.90 kg	13.00 lbs	100 m

Farbe: klar-grau
1 Stück im SB-Pack



Doppel-Ausstecher

Kompaktes Stanzen-Set in überdurchschnittlichen Ködergrößen. Das Set mit zwei Stanzen liefert Köder in den Größen 17, 15, 13 & 11 mm.

Art.-Nr.	Name
6325 011	Doppel-Ausstecher



Geflechschere

Scharfe, feine Schere zum Schneiden oder Kürzen, speziell für schwer zu schneidende Geflechschüre.

Art.-Nr.	Name
6409 001	Geflechschere

Hybrid Speed Scooper

Verkleinerter Karpfenkescher für die Wettkampfanfänger. Mit zwei Glasfaser-Seitenstäben ultra-robust und leicht zugleich. Mit Metall-Mittelblock und einem knotlosen Mesh-Material.

Art.-Nr.	Größe	Maschenweite
7029 023	70 x 70 x 50 cm	6 mm

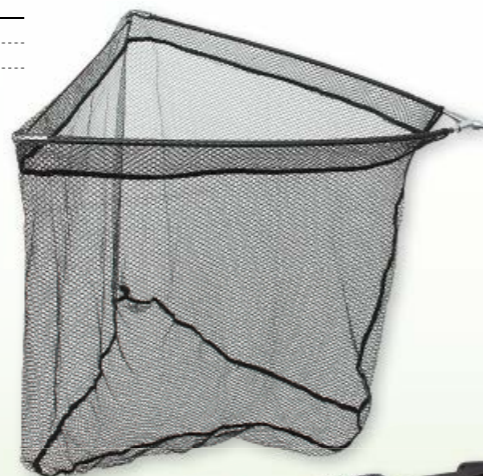

Hybrid Spacesaver Setzkescher

Leicht und kompakt, jedoch ohne Abstriche bei der Stärke. Überall dort ideal, wo mehrere Setzkescher gleichzeitig verwendet oder lange Gehstrecken zurückgelegt werden müssen, da der Hybrid SpaceSaver in zusammengefaltetem Zustand nur halb so viel Platz benötigt wie ein herkömmlicher Setzkescher. Die beschichteten unteren Drahringe sind kräftig, sinken schnell ab und sind verschleißfest. Die knotlosen Maschen sind schonend für den Fisch und trocknen schnell. In drei Größen erhältlich, einschließlich einer langen 4-Meter-Flussausführung, bei der die knotlosen Maschen und zusätzlichen Drahringe den Setzkescher ohne zusätzliche Beschuerung absinken lassen.

Art.-Nr.	Länge	Größe
7046 250	2.65 m	42 x 35 cm
7046 300	3.00 m	40 x 50 cm
7046 400	4.00 m	40 x 50 cm



Hybrid Unterfangkescherkopf

Starke und zuverlässige Unterfangkescher. Die Netzmaschen werden zur Stärkung der Konstruktion und zur Schonung der Schnur beim Lösen des Hakens innerhalb des Rahmens festgehalten. Die Rahmenform zahlt sich besonders beim Keschern von großen Fischen aus. Erhältlich in mittelgroßer und großer Ausführung.

Art.-Nr.	Größe	Maschenweite
7029 021	L (55 x 45 x 40 cm)	10 x 5 mm

Hybrid Power Scooper

Ein drei Meter langer, dreiteiliger Kescherstock aus Kohlefasermaterial, der durch seine hohe Steifigkeit ideal ist zum „Abschöpfen“ des Fisches an der Wasseroberfläche. Kann in Verbindung mit unserem Carp Mega Kescherkopf (Seite 130) in 2 oder 3 m Länge auch als starker Kescherstock für Kapitale verwendet werden. Das Handteil hat ein robustes Messinggewinde, das mit einer Niete gesichert ist.

Art.-Nr.	Modell	Länge	Teile	Tr.-Länge	Gewicht
7172 300	Hybrid Power Scooper	3.00 m	3	1.10 m	290 g



Match Carp Tool Kit

Eine phantastische Lösung für alle Angler, die regelmäßig an kommerziellen Karpfengewässern fischen. Alle wichtigen Werkzeuge in einer Tasche, und dazu noch ein Rig Board zur Aufbewahrung von Vorfächern auf der anderen Seite. Enthalten zwei Boilie- und Pelletbohrer, einen Einfädler, einen Knot-Picker, drei Boilie-Nadeln, einen Hakenlöser, eine Braid-Schere, eine Zange und drei Bait-Punches, sowie 10 Rig-Board-Nadeln.

Art.-Nr.	Modell
6603 001	Match Carp Tool Kit

Mini Carp Match Tool Kit

Eine kompakte Ausführung unseres beliebten Match Tool Kits mit allen unverzichtbaren Werkzeugen für die Beköderung von Haarmontagen. Bewahren Sie Ihre Werkzeuge und Vorfächer am gleichen Ort auf, und Sie verlieren nie wieder etwas davon!

Art.-Nr.	Modell
6603 005	Mini Match Carp Tool Kit



No. 1

Das wohl vielseitigste Futter im Champions Choice-Futterprogramm. Nr. 1 kann als Basismischung mit allen unseren Futtersorten kombiniert werden. Es lässt sich zudem sowohl sehr trocken als explosives Feederfutter oder etwas feuchter für das Fischen in Seen und Flüssen eingesetzt werden. Diese Mischung ist bei Browning-Teams bereits seit Jahren erfolgreich im Einsatz und dadurch bestens erprobt. Die dunkle Farbe entsteht ausschließlich durch Verwendung natürlicher Mehle. Der leicht herbe Geruch dieses Futters lässt Fische lange Zeit am Angelplatz verweilen. Körnung: mittel - fein.

Art.-Nr.	Name	Inhalt
3970 001	No. 1	1 kg



Grand Slam

Braunes Futter für die Fischerei auf große Brassenschwärme. Das süßliche Futter mit der intensiven Lockwirkung hat eine gute Klebekraft und ist somit perfekt geeignet, große Anteile an Lebendfutter und/oder Partikeln aufzunehmen. Insbesondere funktioniert Grand Slam hervorragend im Zusammenspiel mit geschnittenen Würmern und Castern. Selbst große Brassenschwärme werden damit lange am Futterplatz gehalten. Körnung: grob. Bindung: stark.

Art.-Nr.	Name	Inhalt
3970 015	Grand Slam	1 kg



M7

Legendäres holländisches Feederfutter für den Einsatz in Seen als auch in Flüssen. Für die Stillwasserangelei wird M7 etwa eine Stunde vor Angelbeginn angefeuchtet und durch ein mittleres Sieb gedrückt, um seine Explosivität zu erhalten. Für das Fischen in Flüssen M7 besser am Abend vorher anfeuchten, damit es gut durchziehen kann und keine schwebenden Teile abtreiben. Vor Angelbeginn nochmals nachfeuchten und durch ein mittleres Sieb drücken. Mit M7 können mit kleinsten Mengen Futter große Schwärme von Fischen lange am Platz gehalten werden. Das Futter ist sehr sättigend und hat einen sehr süßen Geruch und Geschmack. Körnung: grob.

Art.-Nr.	Name	Inhalt
3970 002	M 7	1 kg



River

Ein sehr stark klebendes und lange wirkendes Wettkampffutter für alle großen Fische, vor allem für Brassen. River ist für alle großen Flüsse mit viel Schiffsverkehr perfekt geeignet. In diesem Futter können große Mengen von Partikeln gebunden werden. Seine einzigartige Aromamischung ist kaum zu schlagen. Bei der Zugabe von weniger Wasser kann das Futter auch gut für das Fischen mit der Matchrute auf weite Distanz eingesetzt werden. Körnung: mittel.

Art.-Nr.	Name	Inhalt
3970 003	River	1 kg

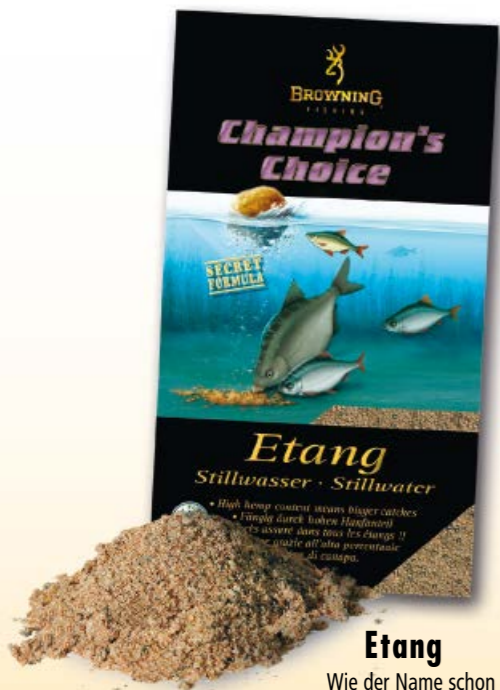

Etang

Wie der Name schon sagt, ist dieses Futter hervorragend für das Fischen in Teichen, Seen und langsam fließenden Gewässern geeignet. Das Futter ist sehr aktiv im Wasser und hat einen hohen Anteil von Hanfmehl, das Fische aus großer Entfernung an den Futterplatz lockt. Die Lockstoffkombination ist für große Brassen und Rotaugen unwiderstehlich. Etang ist für den Einsatz mit Mückenlarven sehr gut geeignet. Körnung: fein.

Art.-Nr.	Name	Inhalt
3970 004	Etang	1 kg

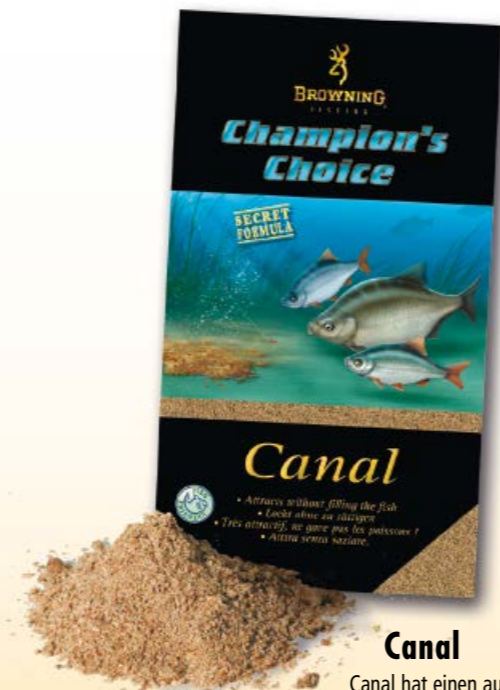

Canal

Canal hat einen ausgesprochen würzigen Geruch und ist für große Rotaugen, Brassen und Güstern unwiderstehlich. Das Futter besteht aus bestem Brotmehl mit Röstaroma und hat einen niedrigen Sättigungswert. Canal ist perfekt für den Einsatz von Mückenlarven geeignet, da es keinerlei salzige Bestandteile enthält. Die braune Farbe ist für jede Art von Kanälen gut geeignet. Körnung: mittelgrob.

Art.-Nr.	Name	Inhalt
3970 005	Canal	1 kg



Big Fish

Ein schweres hellgelbes Futter für große Fische wie Brassen und Karpfen. Mit dem gut klebenden und lange wirkenden Wettkampffutter lassen sich Fischschwärme lange am Platz halten. Dem Futter können große Mengen an Partikeln wie Maden, Caster, Würmer und Kies beigelegt werden. Der süßliche Mandelgeruch ist für dicke Fische unwiderstehlich. Big Fish eignet sich für den Einsatz in großen Flüssen und Seen. Körnung: grob.

Art.-Nr.	Name	Inhalt
3970 006	Big Fish	1 kg

Verbesserte Formel!



Black Magic®

Ein Futter für schwierigste Bedingungen! Durch seine sehr dunkle, fast schwarze Farbe ist dieses Futter perfekt für das Angeln in klaren Gewässern geeignet. Durch die spezielle Färbung passt sich das Black Magic® dem Gewässergrund optimal an und der Fisch stellt sich direkt auf den Futterplatz. Black Magic® hat sehr aktive Bestandteile. Durch seine ausgewählte Lockstoffkombination aus Gewürzen und Geschmacksverstärkern ist es für große Rotaugen unwiderstehlich. Körnung: mittel.

Art.-Nr.	Name	Inhalt
3970 007	Black Magic	1 kg



Gardons

Speziell für das Angeln auf große Rotaugen in Kanälen und Flüssen entwickelt. Gardon hat eine gute Bindekraft und lockt besonders große Fische an den Futterplatz und hält sie lange bei Beißlaune. Es hat wenig schwebende Bestandteile, somit stellt sich der Fisch direkt auf den Futterplatz. Der Geruch von grob geschroteten Gewürzen ist für große Rotaugen und Brassen unwiderstehlich. Körnung: grob. Bindung: mittel.

Art.-Nr.	Name	Inhalt
3970 011	Gardons	1 kg



Red Roach

Ein Rotaugenfutter, das seines Gleichen sucht. Die rotbraune Farbe des Futters ist besonders bei trübem Wasser und im Frühjahr ein nicht zu schlagender Vorteil. Für Red Roach wurden nur die besten und hochwertigsten Mehle verwendet. Der unnachahmliche Geruch von geröstetem Hanf in Kombination mit einer speziellen Aromamischung ist für große Rotaugen und Güstern unwiderstehlich. Red Roach kann sowohl in leicht fließenden Kanälen wie auch im Stillwasser eingesetzt werden. Es ist perfekt für den Einsatz mit Mückenlarven geeignet. Körnung: mittel. Bindung: mittel.

Art.-Nr.	Name	Inhalt
3970 012	Red Roach	1 kg



Friture

Wer möglichst viele Kleinfische in kürzester Zeit erbeuten will, braucht ein Futter mit einer extrem hohen Lockwirkung und gleichzeitig einer perfekten Wolkenbildung. Zudem darf das Futter keine sättigenden Anteile enthalten. Das „Friture“ wurde speziell auf diese Bedürfnisse abgestimmt. Der Bindungsgrad wird vom Angler über die Menge zugegebenen Wassers gesteuert. Es kann somit sowohl in Flüssen (eher feuchte Mischung) als auch Stillgewässern (relativ trockene Mischung) eingesetzt werden.

Art.-Nr.	Name	Inhalt
3970 060	Friture	1 kg



Tench

Die Spezialmischung Tench aus dem Champions-Choice-Futterprogramm lockt vor allem Schleien, aber auch kapitale Brassen und Karpfen magisch an. Mit seiner mittleren Bindekraft ist es für den Einsatz in Seen und langsam fließenden Flüssen prädestiniert. Die dunkle Farbe erhält das Futter durch feinste Fischmehle. Der fischige Geruch mit einer dezenten Note von süßem Biskuit lockt vor allem große Fische schnell an und hält sie lange Zeit am Futterplatz. Die Tester konnten in der Testphase riesige Schleien über 9,5 Pfund und zweistellige Brassen überlisten. Körnung: mittel, Bindung: mittel.

Art.-Nr.	Name	Inhalt
3970 020	Tench	1 kg



Easy Cheesy

Für die Barben-Angelei in großen Flüssen entwickelt. Der unnachahmliche Geruch nach Parmesan-Käse ist für Barben unwiderstehlich. Easy Cheesy enthält grobe rote Futterartikel, die sich in der Strömung langsam aus dem Futterballen lösen und die Fische aus großer Entfernung anlocken. Die große Klebekraft des Futters hat eine lang andauernde Wirkung auf die Fische und hält sie am Futterplatz. Dem Futter können große Mengen an Lebendködern und Partikeln beigegeben werden. Körnung: grob. Bindung: sehr stark.

Art.-Nr.	Name	Inhalt
3970 013	Easy Cheesy	1 kg



Sweet Breams

Tiefgelbes Futter für die Fischerei auf große Brassenschwärme. Die gelbe Farbe wird nach dem Anfeuchten noch intensiver. Sweet Breams hat einen unnachahmlichen Geruch nach Spekulatius, dem große Brassen nicht widerstehen können. Es wird hauptsächlich in den Sommermonaten eingesetzt. Das Futter hat eine gute Klebekraft, somit ist es perfekt geeignet, für den Einsatz in Seen und großen Flüssen auf große Fischschwärme. Körnung: grob. Bindung: stark.

Art.-Nr.	Name	Inhalt
3970 014	Sweet Breams	1 kg



Grundfutter „England“

Drei Grundfuttersorten wurden speziell für die Bedürfnisse des englischen Markts abgestimmt. Um bei der dortigen Angelei auf Karpfen erfolgreich zu sein, haben diese Mixe alle einen Fischmehl- bzw. Algenanteil und sind besonders fein vermahlen. Bei den Probeeinsätzen fingen unsere Testangler praktisch immer weitaus besser als andere, neben ihnen sitzende Angler. Warum wohl... Verzichten Sie nicht auf diesen Vorsprung gegenüber der Konkurrenz! Auch diese drei Mixe bestehen alle aus ausschließlich natürlichen Grundstoffen und Mehlen, so dass von ihnen keine Gefährdung der Umwelt oder der Fische ausgeht.



Art.-Nr.	Name	Inhalt
3970 009	Lethal Feeder	1 kg
3970 010	Beta. Mus. Mix	1 kg
3970 008	Halibut BBQ	1 kg



Crispy Carp

Um gezielt großfische wie Karpfen und Brassen anzulocken und diese dann auch für längere Zeit auf dem Futterplatz zu halten, ist ein sehr grobes Futter mit vielen Partikeln nahezu ideal. Crispy Carp bindet gut, man kann viele Lebendköder und auch Beschwerung untermischen. Durch seine helle Farbe und den intensiven fruchtigen Geruch ist es ein optimales Futter, wenn viele große Fische erwartet werden. Wie bei Browning üblich, haben wir auch beim Crispy Carp nur allerbeste Zutaten verwendet. Der besondere Clou sind die Cornflakes, die dem Futter ein unverwechselbares Aussehen verleihen.



Crispy Big Bream

Ein echtes Allround-Futter auf große Fische. Nicht zu hell, dass es etwa vorsichtige Brassen, Güstern und Co. abschrecken würde. Dennoch durch die groben Cornflakes sehr auffällig am Gewässergrund. Die süße Vanillenote tut ein Übriges, die Fische lange auf dem Futterplatz zu halten. Crispy Big Bream findet seinen idealen Einsatzort in Stillgewässern oder langsamen Fließgewässern. Es bindet nicht zu stark, kann aber dennoch eine ausreichende Menge an Lebendködern transportieren.



Grand Competition

Ein Futter, das sowohl bei lang-samer Strömung als auch im Still-wasser funktioniert. Es ist süß, klebt nicht zu stark und zieht die Fische an wie ein Magnet. Wie Sie es von Browning gewohnt sind, verwenden wir nur die hochwertigsten Mehle, Partikel, Gewürze und Aromen. Durch seine hellbraune Farbe und einer Aromen-Gewürzmischung zieht Grand Competition alle Sorten von großen Weißfischen magisch an. Um dem Futter die richtige Konsistenz zu geben, empfehlen wir es ca. eine Stunde vor dem Angeln gut durch zu feuchten und dann durch ein mittleres Sieb zu drücken. Körnung: mittel.



River Competition

Um dieses gut binden, um eine große Menge an Beschwerung und Lebendköder aufzu nehmen. Und es darf auf dem Weg zum Grund nicht aufbrechen. Außerdem sollte es so schnell ab-sinken, dass es auf dem eigenen Angelplatz und nicht auf dem des Nachbarn liegen bleibt. Diese Eigenschaften machen unser River Competition zu einem der besten Fließwasser-futter auf dem Markt. Wir verwenden dafür nur die allerbesten Zutaten in Kombination mit einer süßen Aroma- Gewürz-Mischung. Die verwendeten roten Partikel geben dem Futter den letzten Kick. Körnung: Mittel.

Art.-Nr.	Name	Inhalt
3970 040	Crispy Carp	1 kg

Art.-Nr.	Name	Inhalt
3970 041	Crispy Big Bream	1 kg

Art.-Nr.	Name	Inhalt
3970 030	Grand	1 kg

Art.-Nr.	Name	Inhalt
3970 031	River	1 kg

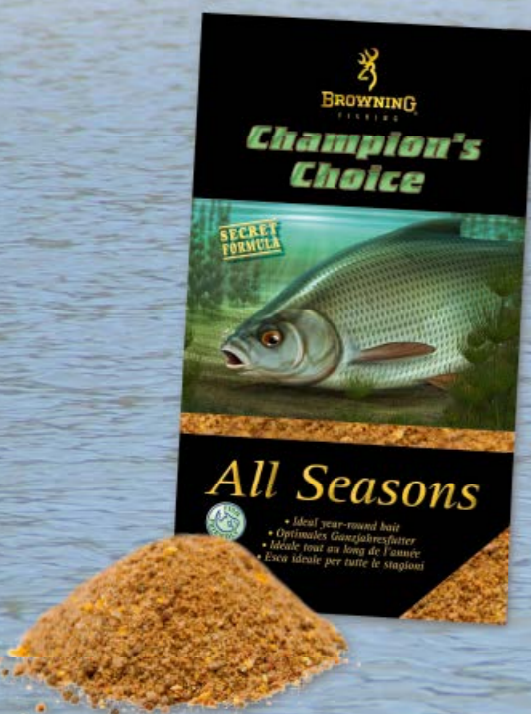

All Seasons

Ein super vielseitiges Futter im Champions-Choice-Futterprogramm. Der intensive Geruch dieser Gewürz-kombination lockt sowohl Rotaugen als auch Brassen und Güstern zuverlässig an den Platz. Die leicht dunkle Farbe entsteht ausschließlich durch Verwendung natürlicher Mehle und Gewürze. Die Zutaten sorgen gleichzeitig für einen gelungenen Spagat zwischen der Erfordernissen für die Winterangelei, wenn die Fische eher wählerisch sind, und der Angelei in der warmen Jahreszeit, wenn die Mäuler richtig gestopft werden wollen. Eine wirklich All-Round-Mischung für alle Gewässertypen. Körnung: mittel-fein.

Art.-Nr.	Name	Inhalt
3970 064	CC All Seasons	1 kg



Method Competition

Ein Method-Feeder-Futter muss so kleben, dass man es gut in den Method-Feeder bekommt, es soll auch harte Würfe überstehen ohne sich vom Korb zu lösen, es soll beim Absinken im Korb bleiben. Aber wenn es auf den Grund auftrifft, soll es sich schnell aus dem Korb lösen und eine Wolke ohne aufsteigende Partikel bilden. All diese Eigenschaften haben wir in unserem Method Feeder Futter durch die Verwendung von hochwertigsten Mehlen und Aromen vereint. Durch die leicht rötliche Futterwolke, die verwendete Kombination aus Garnelen- und Fischmehl sowie der einmaligen Konsistenz diese Futters werden die Fänge auch in schwierigen Situationen nicht lange auf sich warten lassen. Körnung: sehr fein.

Art.-Nr.	Name	Inhalt
3970 032	Method	1 kg



Dutch Danger

Nach fast einjähriger Entwicklungszeit und unzähligen Stunden am Wasser ist in Zusammenarbeit mit unseren Teams eine komplett neue Futterserie speziell für das Angeln mit Futterkorb entstanden. Zum Einsatz kommen nur die hochwertigsten Mehle und Aromen, um eine immer gleichbleibende Qualität anbieten zu können. Durch die Verwendung eines nicht klebenden, holländischen Brotmehls lösen sich die verschiedenen Futter besonders effektiv aus dem Korb und bilden einen attraktiven Futterteppich. Bei einigen Sorten wurde ganz bewusst auf den Zusatz von Aromen und Gewürzen verzichtet, damit der Angler selbst den Geruch bestimmen kann. Eine Feeder-Futterserie, die einmalig ist!



Black Monster

Ein schwarzes, grobes Futter mit einer leichten Vanille-Note. Besonders geeignet, wenn in einem Fließgewässer die großen Fische besonders vorsichtig sind und sich nicht auf einen hellen Futterplatz stellen. Dieses Futter bringt den besonderen Fisch in außergewöhnlichen Situationen!

Art.-Nr.	Name	Inhalt
3970 070	Black Monster	1 kg



Spicy Thunder

Ein dunkles Futter mit einer starken Gewürz-Vanille-Note, das in Verbindung mit dem geschroteten Hanf die Fische verrückt macht. Die dunkelbraune Farbe schreckt auch vorsichtige Fische nicht ab. Kann in leichter Strömung oder im Kanal eingesetzt werden und bringt auch dann noch Fisch, wenn alle anderen Futtersorten versagen.

Art.-Nr.	Name	Inhalt
3970 071	Spicy Thunder	1 kg



Wild Black River

Dunkles Futter, das durch die Verwendung von Copra Melasse und PV 1 eine ganz besondere Note erhält. Die farbigen Partikel verleihen dem Futter im feuchten Zustand ein ganz besonderes Aussehen und bilden im Wasser einen für die Fische nicht zu übersehenden Futterteppich. Dieses hält sie auch nach mehreren Stunden noch auf dem Platz. Ohne zusätzliche Aromen, damit der Angler dem Futter seine ganz persönliche Note verleihen kann.

Art.-Nr.	Name	Inhalt
3970 072	Wild Black River	1 kg



Boombastic Bream

Süß, gelb und absolut fängig! Ein Futter, wenn viele Brassen, Güstern und Alande vorkommen und der Setzkescher prallvoll werden soll. Der angenehme Geruch entsteht durch die verwendeten Mehle, so dass wir keinerlei Lockstoff verwendet haben. So kann der Angler seinen Lieblingsgeruch noch zusetzen. Durch die Verwendung eines süßen Biskuits besonders gut im Fließwasser einsetzbar.

Art.-Nr.	Name	Inhalt
3970 073	Boombastic Bream	1 kg



Stillwater Surprise

Ein Futter mit einer außergewöhnlichen Struktur, toller gelber Farbe und vielen Partikel versehen. Es löst sich besonders gut und schnell aus dem Korb, bildet dabei einen besonders attraktiv aussehenden Teppich und hält so auch größere Mengen Fisch lange am Futterplatz. Ohne Lockstoff, so dass der Angler seiner Fantasie freien Lauf lassen kann.

Art.-Nr.	Name	Inhalt
3970 074	Stillwater Surprise	1 kg



Mad Roach

Ein schwarzes Futter, besonders geeignet für das Fangen von Rotaugen im Stillwasser. Der Fisch ist sehr vorsichtig und stellt sich nicht über einen hellen Futterplatz? Dieses sind Situationen, in denen unser Mad Roach zum Einsatz kommt. Durch seine leichtes Lacto-Aroma erhält es eine süße Note, der geschrotete Hanf wirkt zudem wie ein Magnet auf Rotaugen.

Art.-Nr.	Name	Inhalt
3970 075	Mad Roach	1 kg



Groundbait Display

Einfach aufzubauendes Ladendisplays aus bedruckter, stabiler Pappe für bis zu 8 Futterbeutel der attraktiven Browning-Serie. Steigert den Abverkauf enorm. Lieferung ohne Inhalt.

Art.-Nr.	Name	Inhalt
9963 010	Groundbait Display	

Lieferung: 6 Beutel a 1 kg je Sorte im Paket

Lieferung: 6 Beutel a 1 kg je Sorte im Paket

B22 – die Magie lebt!

Es gibt Lockstoffe, die ziehen Angler wie Fische magisch an. Das für B22 verwendete Aroma ist in Anglerkreisen legendär, war aber eine Zeitlang vom Markt verschwunden. Browning hat die Legende wieder gefunden und in intensiven Testreihen erforscht, mit welchen anderen Futterkomponenten dieser so markante Duft seine volle Wirkung entfaltet. Seine volle Stärke entfaltet B22 vor allem in heiklen Situationen, wenn Fische „überredet“ werden wollen.

B22 Match

Das Basis-Futter mit extremer Lockwirkung. Wird selten pur eingesetzt. In sauberen Gewässern zu 10 bis 20 % in Futtermischungen, in stärker belasteten Gewässern bis zu über 50% hinzufügen. Geringe Bindung, feine Körnung und ein insgesamt geringes Volumengewicht machen B22 vielseitig einsetzbar.

Art.-Nr.	Name	Inhalt
3970 021	B22 Match	850 g



B22 Gardon

Gegenüber dem herkömmlichen B22 gezielt auf die Rotaugenangelei ausgerichtet. Mit Hanfanteilen und Kokosschrot besonders interessant für die Rotaugen. Das Futter hat eine geringe Bindung, so dass sich schnell ein dunkler Futterteppich am Gewässergrund bildet. Durch schwebende Hanfpartikel, die besondere Zusammensetzung der einzelnen Komponenten sowie dem magischen Geruch ein absoluter Magnet am Wasser.

Art.-Nr.	Name	Inhalt
3970 022	B22 Gardon	850 g



B22 Feeder

Erstmals gibt es den B22-Geruchsstoff auch in einer speziellen Feederfütter-Version. Kokosschrot und Weizenkleie sorgt dafür, dass sich B22 Feeder sehr gut werfen lässt, aber sich nach dem Auftreffen auf dem Gewässergrund zügig aus dem Feeder löst. Der hierdurch entstehende, punktgenaue Futterteppich hat eine leicht braune Farbe und ist mit roten Partikeln durchsetzt. Dadurch werden die Fische trotz geringer Futtermenge lange am Platz gehalten.

Art.-Nr.	Name	Inhalt
3970 023	B22 Feeder	850 g



B22 Krazy Liquid

B22 Aroma in verdünnter Form mit zusätzlichen Lockkomponenten für das Anmischen von Grundfutter.

Art.-Nr.	Name	Inhalt
3928 021	Krazy Liquid	250 ml



B22 Maggot Dip

Hoch viskoser Maden-Dipp mit konzentriertem B22 Aroma.

Art.-Nr.	Name	Inhalt
3940 021	Maggot Dip	30 ml



B22 Mini Marbles

Mini-Boilies für die Method-Feederangelei mit dem legendären B22 Aroma. Angeködert am Haarvorfach reduziert man die Fehlisse auf ein Minimum.

Art.-Nr.	Inhalt	Größe
3959 021	50 g	8 mm
3959 121	50 g	10 mm



B22 Chewies

Pasten-Pellets mit dem legendären B22 Aroma – vielseitig einsetzbar.

Art.-Nr.	Name	Inhalt
3974 021	B22 Chewies	100 g



CC Power Additive

Lockstoffe in Pulverform sind aus der Wettangelei nicht wegzudenken. Mit ihnen kann Grundfutter rasch an veränderte Gewässerbedingungen angepasst werden. Eine neue Duftnote und schon sind die Fische wieder in Heißhunger, die zuvor noch ihre Mäuler geschlossen hielten. Die CC Power Additive sind das Ergebnis jahrelanger Erfahrung unserer Testangler, die an den Rezepturen äußerst akribisch arbeiteten. Profitieren Sie von deren Erfahrung und reiche Fänge sind garantiert.

Art.-Nr.	Name	Inhalt
3927 001	Bittermandel	250 g
3927 002	Toffe Karamell	250 g
3927 003	Spicy Gardon	250 g
3927 004	Super Vanilla	250 g
3927 005	Strawberry	250 g
3927 006	Brasem Orange	250 g
3927 007	Lacto	250 g
3927 008	Sweet Appetizer	250 g



Krazy Sweetner

Krazy Sweetner ist ideal geeignet, Grundfutter nachzusüßen. Gerade Karpfen, Brassen, Schleien und andere Weißfische stehen auf eine gesunde Süße. Krazy Sweetner ist vielfach süßer als herkömmlicher Zucker und besteht aus Natrium-Saccharin (ca. 300fach süßer als Zucker), NHDC (ca. 1500fach süßer) sowie rein natürlichen, intensiv süßenden Pflanzenextrakten. Im Gegensatz zu anderen Sweetnern fehlt Krazy Sweetner der sonst oft übliche bittere Nachgeschmack. Dosierungsempfehlung: 1 Teelöffel auf ca. 1-3 l Grundfutter.

Art.-Nr.	Name	Inhalt
3935 015	Krazy Sweetner	400 ml



Krazy Glue

Krazy Glue ist ideal geeignet, Maden zu kleinen Ballen zusammen zu kleben. Dazu Maden vom Sägemehl trennen und am besten mit Browning Champions Choice Krazy Clean säubern. Anschließend dazu Maden leicht anfeuchten; sie dürfen jedoch nicht richtig nass sein. Dann Krazy Glue darüber streuen. Nach und nach verkleben die Maden und es lassen sich daraus wie gewünscht Ballen formen. Ggf. vorher Kies untermischen, um die Ballen zu beschweren. Im Wasser lösen sich die Ballen rasch wieder auf.

Art.-Nr.	Name	Inhalt
3935 010	Krazy Glue	400 ml



Match & Feeder Dip

Serie neuer Dips mit attraktiven Aromen. Gemäß den aktuellen Trends relativ dünnflüssig für eine zügige Benetzung und rasche Wirkstoff-Freigabe unter Wasser.

Art.-Nr.	Inhalt	Größe
3900 001	30 ml	Liver Extreme
3900 002	30 ml	Bubble Gum
3900 003	30 ml	Sweet Vanilla
3900 004	30 ml	Marzipan
3900 005	30 ml	Cheese/Kingcrab
3900 006	30 ml	Monster Mussel

HYBRID

BETTER THAN AVERAGE TACKLE FOR BETTER THAN AVERAGE FISH!



Hybrid Chewies

Pastenartige Pellets weisen eine extrem hohe Fängigkeit auf. Können direkt auf den Haken geknetet werden. Alternativ lassen sie sich auch am Haar oder auf einer Teigschleife anködern. Hybrid Chewies sind in acht sorgfältig getesteten Flavour-Farb-Kombinationen erhältlich. Verpackt in einer platzsparenden Stapelbox à 100 g – ideal, wenn der Angler mehrere Sorten zur Auswahl mitführen möchte.

Art.-Nr.	Sorte	Inhalt	Größe
3974 001	Cheese	100 g	8 mm
3974 002	Spicy	100 g	8 mm
3974 003	Mussel	100 g	8 mm
3974 004	Strawberry	100 g	8 mm
3974 005	Halibut	100 g	8 mm
3974 006	White Chocolate	100 g	8 mm
3974 007	Cream Vanilla	100 g	8 mm
3974 008	Monster Crab	100 g	8 mm



Marble Dust

Flavours im Sprühspender, ideal um Miniboilies mit zusätzlicher Lockwirkung zu versehen, insbesondere die Neon Pop Up Marbles ohne eigene Duftfrüchtigung. 6 bewährte Sorten.

Art.-Nr.	Sorte	Inhalt
3928 025	Bittermandel	100 ml
3928 026	Knoblauch	100 ml
3928 027	Super Vanille	100 ml
3928 028	Bloody Liver	100 ml
3928 029	Monster Crab	100 ml
3928 030	Halibut	100 ml

Hybrid Magic Marbles

Mini-Boilies sind aus der modernen Friedfischangelei nicht mehr wegzudenken. Schon fast unentbehrlich für "The Method", ganz gleich ob auf Karpfen, Schleie, Brassen oder Barben. Hybrid Magic Marbles gibt es in drei Durchmessern (6, 8 und 10 mm) und acht ausgeklügelten Flavour-Farb-Kombinationen. Verpackt in einer platzsparenden Stapelbox à 50 g.



Art.-Nr.	Sorte	Inhalt	Ø
3959 301	Tutti Frutti	50 g	6 mm
3959 302	White Chocolate	50 g	6 mm
3959 303	Monster Crab	50 g	6 mm
3959 304	Pineapple	50 g	6 mm
3959 305	Spicy	50 g	6 mm
3959 306	Cream Vanilla	50 g	6 mm
3959 307	Mussel	50 g	6 mm
3959 308	Shellfish	50 g	6 mm
3959 001	Tutti Frutti	50 g	8 mm
3959 002	White Chocolate	50 g	8 mm
3959 003	Monster Crab	50 g	8 mm
3959 004	Pineapple	50 g	8 mm
3959 005	Spicy	50 g	8 mm
3959 006	Cream Vanilla	50 g	8 mm
3959 007	Mussel	50 g	8 mm
3959 008	Shellfish	50 g	8 mm
3959 101	Tutti Frutti	50 g	10 mm
3959 102	White Chocolate	50 g	10 mm
3959 103	Monster Crab	50 g	10 mm
3959 104	Pineapple	50 g	10 mm
3959 105	Spicy	50 g	10 mm
3959 106	Cream Vanilla	50 g	10 mm
3959 107	Mussel	50 g	10 mm
3959 108	Shellfish	50 g	10 mm



Mini Boilie Nadel

Kleine Metallnadel zum Anködern von Miniboilies am Haar. Der Köder hält darauf bombenfest. Schnellste Form des Anköderns.

Art.-Nr.	Beschreibung	Inhalt
6602 010	Mini Boilie-Nadel	20

Hybrid Magic Neon Poppies

Vier super-sichtbare Mini-Pop-Up-Boilies, perfekt für die Method-Angelei. Großbrassen, Barben und Schleie können nicht widerstehen.

Art.-Nr.	Sorte	Inhalt	Ø
3959 401	Neon red	30 g	8 mm
3959 402	Neon orange	30 g	8 mm
3959 403	Neon yellow	30 g	8 mm
3959 404	Neon White	30 g	8 mm
3959 201	Neon Red	30 g	10 mm
3959 202	Neon Orange	30 g	10 mm
3959 203	Neon Yellow	30 g	10 mm
3959 204	Neon White	30 g	10 mm



Künstlicher Hanf

Jeder kennt die Fummelei, Hanfkörner auf den Haken zu stechen. Mit den künstlichen Körnern bleiben Sie dann jedoch fest sitzen und können nicht vom Haken stibitzt werden. Perfekt vor allem auf Rotaugen, wenn nebenbei mit echtem Hanf gefüttert wird.

Art.-Nr.	Name	Inhalt
3893 016	Hanf	25



Künstliche Zuckmücken

Zuckmücken sind mit die empfindlichsten Köder überhaupt. Die dünnen Häutchen werden von den Fischen allzu schnell ausgelutscht. Dabei zählt oft nur die Stimulanz durch die auffällig rote Larve am Haken – da tut es eine naturechte Imitation genauso.

Art.-Nr.	Name	Inhalt
3893 010	Zuckmücken	30



Künstliche Tigernuts

Einer der fängigsten Karpfenköder überhaupt – die magischen Tigernuts. Jetzt auch in einer Kunstausführung, die dauerhaft am Haken halten.

Art.-Nr.	Name	Inhalt
3893 022	light brown	5

Pellet Pumpe

Die Zeiten sind vorbei, da es ewigkeiten dauerte, bis Pellets für den Einsatz vorbereitet waren. Mit der Browning Pellet Pumpe dauert es sprichwörtlich nur wenige Sekunden, bis schwimmende, harte Pellets mit Wasser voll gesogen sind und dann sowohl absinken als auch weich geworden sind. Dazu einfach Pellets und Wasser in den Behälter füllen, Deckel aufsetzen, mit dem Pumpen-Stößel Luft aus dem Behälter absaugen. Anschließend das Ventil am Deckel drücken und so wieder Luft hineinlassen – fertig sind die Pellets und der Deckel kann wieder geöffnet werden..

Unentbehrliches Hilfsmittel für alle Friedfischangler.

Art.-Nr.	Name	Größe
8062 001	Pellet Pumpe	0.50l



Künstlicher Angelmais

Dieser künstliche Angelmais hält am Haar oder direkt am Haken ewig, er kann von den Fischen also nicht geklaut werden. Erstaunlich, in den Tests haben die Fische auf die künstlichen Körner genauso gut gebissen wie auf echte. Offensichtlich zählt das Aussehen und nicht so sehr die Konsistenz. Und wer dem noch nicht traut, kann die künstlichen Körner vor dem Einsatz in ein Flavour dippen. Leicht auftreibend.

Art.-Nr.	Name	Farbe	Inhalt
3893 000	Angelmais	gelb	25 Stück
3893 001	Angelmais	gelb/rot	25 Stück
3893 017	Angelmais	lumo	25 Stück
3893 018	Angelmais	fluo pink	25 Stück
3893 019	Angelmais	fluo orange	25 Stück



Silicone Bait Holder

Praktischer Verbinder mit Silikon-Lasche für die Aufnahme des Hakens und montierter Boilienadel.

Art.-Nr.	Inhalt
6608 003	5 Stück



Künstliche Maden

Erhältlich in fünf Farben. Halten bombig am Haken und brauchen nicht getauscht zu werden. Ideal wenn Fische schnell beißen.

Art.-Nr.	Farbe	Inhalt
3893 005	Rot	25 Stück
3893 006	Weiß	25 Stück
3893 007	Luminous	25 Stück



Silicone Pellet Band

100 % reines Latex in Naturfarbe, dünnwandige und stark dehnbare Pellet-Bänder in den 3 beliebtesten Größen.

Art.-Nr.	Inhalt	Größe
3968 010	20 Stück	4 mm
3968 011	20 Stück	7 mm
3968 012	20 Stück	10 mm



Band Aid Zange

Schluss mit der Fummelei, Pellets in die Elastikbands einzufädeln. Inkl. je 10 Stück der Größen S, M, L superweiche Elastik-Ringe.

Art.-Nr.	Name
6325 010	Band Aid



Mario Litschl (A)



Cenex Power

Eine besonders langlebige Cenex-Ausführung, speziell entwickelt für anspruchsvolle Situationen wie große Fische oder große Gesamtfänge. Die erste Wahl für das Matchangeln auf Karpfen.

Art.-Nr.	Ø/mm	Tragkraft kg	Tragkraft lb	Lauflänge
2211 011	0.11 mm	1,42 kg	3,12 lb	100 m
2211 013	0.13 mm	1,09 kg	4,19 lb	100 m
2211 015	0.15 mm	2,38 kg	5,23 lb	100 m
2211 017	0.17 mm	2,85 kg	6,27 lb	100 m
2211 019	0.19 mm	3,54 kg	7,79 lb	100 m
2211 021	0.21 mm	4,57 kg	10,0 lb	100 m

Farbe: klar-grau
1 Stück im SB-Pack



Cenex ABR

Eine Rollenschnur von der gleichen Qualität und Stärke wie die Cenex, jetzt jedoch mit zusätzlicher Abriebfestigkeit. Hält den Belastungen von Distanzwürfen und häufigem Auswerfen sowie Hängern mühelos stand. Auf praktischen 500-Meter-Spulen, um auch tiefe Rollenspulen füllen zu können.

Art.-Nr.	Ø/mm	Tragkraft kg	Tragkraft lb	Lauflänge
2212 012	0.12 mm	1,41 kg	3,09 lb	500 m
2212 014	0.14 mm	1,89 kg	4,15 lb	500 m
2212 016	0.16 mm	2,35 kg	5,18 lb	500 m
2212 018	0.18 mm	2,82 kg	6,21 lb	500 m
2212 020	0.20 mm	3,51 kg	7,72 lb	500 m

Farbe: klar-grau
1 Stück im SB-Pack



Cenex Sub

Eine dehnungsarme, schnell absinkende Schnur in Spitzenqualität für das Feederangeln. Besonders gut geeignet für Distanzwürfe und Bisserkennung. Wird auf 150-m-Spulen geliefert.

Art.-Nr.	Ø/mm	Tragkraft kg	Tragkraft lb	Lauflänge
2214 014	0.14 mm	1,89 kg	4,15 lb	150 m
2214 016	0.16 mm	2,35 kg	5,18 lb	150 m
2214 018	0.18 mm	2,82 kg	6,21 lb	150 m
2214 020	0.20 mm	3,51 kg	7,72 lb	150 m
2214 022	0.22 mm	4,52 kg	9,95 lb	150 m

Farbe: klar-grau
1 Stück im SB-Pack



Cenex Soft

Unsere altbewährte und beliebte Cenex-Schnur ist extrem geschmeidig und hilft durch perfekte Köderpräsentation, mehr Fische zu fangen. Sie ist aber auch anerkanntermaßen eine der stärksten Feinschnüre, die es auf dem Markt gibt. Die richtige Wahl für ambitionierte Wettkampfangler.

Art.-Nr.	Ø/mm	Tragkraft kg	Tragkraft lb	Lauflänge
2213 007	0.07 mm	0,52 kg	1,15 lb	100 m
2213 008	0.08 mm	0,68 kg	1,49 lb	100 m
2213 010	0.10 mm	1,02 kg	2,25 lb	100 m
2213 012	0.12 mm	1,53 kg	3,36 lb	100 m
2213 014	0.14 mm	2,02 kg	4,44 lb	100 m
2213 107	0.07 mm	0,52 kg	1,15 lb	50 m
2213 108	0.08 mm	0,68 kg	1,49 lb	50 m
2213 110	0.10 mm	1,02 kg	2,25 lb	50 m
2213 112	0.12 mm	1,53 kg	3,36 lb	50 m
2213 114	0.14 mm	2,02 kg	4,44 lb	50 m

Farbe: klar-grau
1 Stück im SB-Pack



Cenex Feeda Line

Feederangler schrammen mit ihren Sehnern zwangsweise immer am Boden entlang. Daher zählt für sie ein Monofil, das besonders abriebfest ist. Da kommt die neue Cenex Feeda Line für sie wie gerufen. Mittels einer speziellen Oberflächenversiegelung ist dieses Material mit einer unsichtbaren Schutzhülle versehen und nutzt selbst nach härtesten Einsätzen kaum ab.

Art.-Nr.	Ø/mm	Tragkraft	Tragkraft	Lauflänge
2209 016	0.16 mm	2.30 kg	5.20 lb	150 m
2209 018	0.18 mm	2.70 kg	6.10 lb	150 m
2209 020	0.20 mm	3.40 kg	7.50 lb	150 m
2209 022	0.22 mm	4.40 kg	9.80 lb	150 m
2209 026	0.26 mm	5.60 kg	12.30 lb	150 m

Farbe: schwarz

Cenex Plummet Method Feeder Line

Camou-farbige Schnur (drei Farben) mit hoher Abriebfestigkeit – ideal für die Method-Feederangelei. Sowohl im Wettbewerb als auch für die Specimen Angelei. Immer, wenn eine verlässliche, unauffällige Schnur gefragt ist.

Art.-Nr.	Ø/mm	Tragkraft	Tragkraft	Lauflänge
2206 020	0.20 mm	3.70 kg	8.10 lb	150 m
2206 022	0.22 mm	4.70 kg	10.40 lb	150 m
2206 024	0.24 mm	5.80 kg	12.80 lb	150 m
2206 026	0.26 mm	6.90 kg	15.00 lb	150 m

Farbe: Camou



Iain Swanson (GB)



Cenex Feeder Gum

Eine wichtige Pufferschnur für Feedermontagen. Mit einem Stück Feeder Gum lassen sich auch schwere Körbe mit dünnen Hauptschnüren fischen. Auch super bei Verwendung geflochtener Schnüre.

Art.-Nr.	Ø/mm	Lauflänge
6006 108	0.8 mm	10 m



NEW

Feeder-Vorfachhaken „Big Fish“

Allround-Feedervorfächer mit robustem Mustad-Haken und bewährtem Cenex-Monofil. Ideal auf Brassens und andere kampfstärke Friedfische.

Art.-Nr.	Größe	Ø/mm	Lauflänge	Farbe
4705 008	8	0.22 mm	60 cm	bronze
4705 010	10	0.20 mm	60 cm	bronze
4705 012	12	0.18 mm	60 cm	bronze
4705 014	14	0.16 mm	60 cm	bronze
4705 016	16	0.14 mm	60 cm	bronze
4705 108	8	0.20 mm	100 cm	bronze
4705 110	10	0.18 mm	100 cm	bronze
4705 112	12	0.16 mm	100 cm	bronze
4705 114	14	0.14 mm	100 cm	bronze
4705 116	16	0.14 mm	100 cm	bronze

8 Stück im SB-Pack.



NEW

Feeder-Vorfachhaken „Master“

Flexibel einsetzbare Feedervorfächer mit superscharfem Mustad-Haken und bewährtem Cenex-Monofil.

Art.-Nr.	Größe	Ø/mm	Lauflänge	Farbe
4709 010	10	0.16 mm	60 cm	Bronze
4709 012	12	0.14 mm	60 cm	Bronze
4709 014	14	0.14 mm	60 cm	Bronze
4709 016	16	0.12 mm	60 cm	Bronze
4709 018	18	0.12 mm	60 cm	Bronze
4709 020	20	0.10 mm	60 cm	Bronze
4709 110	10	0.16 mm	100 cm	Bronze
4709 112	12	0.14 mm	100 cm	Bronze
4709 114	14	0.14 mm	100 cm	Bronze
4709 116	16	0.12 mm	100 cm	Bronze
4709 118	18	0.12 mm	100 cm	Bronze
4709 120	20	0.10 mm	100 cm	Bronze

8 Stück im SB-Pack.



NEW

Feeder-Vorfachhaken „Method“

Kurze Method-Vorfächer am Cenex-Monofil. Der robuste Mustad-Haken hält selbst Karpfen im Drill stand. Wahlweise mit Pellet-Band oder Boilie-Nadel am Haar.

Art.-Nr.	Größe	Ø/mm	Lauflänge	Farbe	Modell
4706 010	10	0.22 mm	10 cm	Bronze	Pellet-Band
4706 012	12	0.20 mm	10 cm	Bronze	Pellet-Band
4706 014	14	0.18 mm	10 cm	Bronze	Pellet-Band
4706 016	16	0.18 mm	10 cm	Bronze	Pellet-Band
4706 018	18	0.16 mm	10 cm	Bronze	Pellet-Band
4706 110	10	0.22 mm	10 cm	Bronze	Boilie Nadel
4706 112	12	0.20 mm	10 cm	Bronze	Boilie Nadel
4706 114	14	0.18 mm	10 cm	Bronze	Boilie Nadel
4706 116	16	0.18 mm	10 cm	Bronze	Boilie Nadel
4706 118	18	0.16 mm	10 cm	Bronze	Boilie Nadel

8 Stück im SB-Pack.



NEW

Feeder-Vorfachhaken „Sensitive“

Leichter Feederhaken von Mustad an bewährtem Cenex-Monofil. Geeignet selbst für den Einsatz von Pinkies oder Zuckmückenlarven, wenn die Fische heikel sind.

Art.-Nr.	Größe	Ø/mm	Lauflänge	Farbe
4710 014	14	0.14 mm	60 cm	Red
4710 016	16	0.12 mm	60 cm	Red
4710 018	18	0.10 mm	60 cm	Red
4710 020	20	0.10 mm	60 cm	Red
4710 022	22	0.10 mm	60 cm	Red
4710 114	14	0.14 mm	100 cm	Red
4710 116	16	0.12 mm	100 cm	Red
4710 118	18	0.10 mm	100 cm	Red
4710 120	20	0.10 mm	100 cm	Red
4710 122	22	0.10 mm	100 cm	Red

8 Stück im SB-Pack.

Feeder-Vorfachhaken „Trophy Fish“

Wenn's mal richtig groß beim Feedern werden darf, ist dieser Mustad-Haken mit angeknötetem Madenring immer die erste Wahl.

Art.-Nr.	Größe	Ø/mm	Lauflänge	Farbe
4711 010	10	0.25 mm	75 cm	Bronze
4711 012	12	0.22 mm	75 cm	Bronze
4711 014	14	0.22 mm	75 cm	Bronze

6 Stück im SB-Pack.

HYBRID

BETTER THAN AVERAGE TACKLE FOR BETTER THAN AVERAGE FISH!



Hybrid Method Feeder Set

Klasse Set bestehend aus einem Feeder-Mould und vier Method Futterkörben (2 x 20 und 2 x 30 g).

Art.-Nr.	Modell	Inhalt
6670 999	Method Feeder Set	2x 20g/2x30g/Mould



Hybrid Method Futterkörbe

Method Futterkörbe in preiswerter Ausführung in Gewichten von 20, 30 oder 50 g.

Art.-Nr.	Modell	Gewicht	Inhalt
6670 020	Hybrid Method Feeder	20 g	2
6670 030	Hybrid Method Feeder	30 g	2
6670 050	Hybrid Method Feeder	50 g	2

Alle Artikel dieser Seite:



Hydrus Method Feeder

Komplett neues, innovatives Design eines offenen Methode Futterkorbs, der das Grundfutter fest beim Wurf hält, während das Fehlen von Querstreben Verhedderungen mit dem Köder verhindert. Perfekte Präsentation bei jedem Wurf.

Art.-Nr.	Modell	Größe	Gewicht
6607 020	Method Feeder	6 x 3 cm	20 g
6607 030	Method Feeder	6 x 3 cm	30 g
6607 050	Method Feeder	6 x 3cm	50 g
6607 080	Method Feeder	6 x 3 cm	80 g



Hydrus Method Feeder Mould

Passender Futterformer für den neuen Browning-Method-Feeder. Flexible Silikonausführung.

Art.-Nr.	Modell	Länge
6607 999	Feeder Mould	6 cm



Coated Feeder, braun, #L

Robuste Futterkörbe mit Struktur und Farbe beschichtet, um für Fische im klaren Wasser so unauffällig wie möglich zu sein. Verschiedene Farben und Gewichte.

Art.-Nr.	Gewicht	Größe	Farbe
6656 020	20 g	3.5 x 2.8 mm	braun
6656 030	30 g	3.5 x 2.8 mm	braun
6656 040	40 g	3.5 x 2.8 mm	braun
6656 060	60 g	4.0 x 3.0 mm	braun
6656 080	80 g	4.0 x 3.0 mm	braun
6656 100	100 g	4.0 x 3.0 mm	braun

1 Stück im SB-Pack.



Coated Feeder, grün, #L

Robuste Futterkörbe mit Struktur und Farbe beschichtet, um für Fische im klaren Wasser so unauffällig wie möglich zu sein. Verschiedene Farben und Gewichte.

Art.-Nr.	Gewicht	Größe	Farbe
6656 121	20 g	3.5 x 2.8 mm	olive grün
6656 131	30 g	3.5 x 2.8 mm	olive grün
6656 141	40 g	3.5 x 2.8 mm	olive grün
6656 161	60 g	4.0 x 3.0 mm	olive grün
6656 181	80 g	4.0 x 3.0 mm	olive grün
6656 101	100 g	4.0 x 3.0 mm	olive grün

1 Stück im SB-Pack.



Coated Feeder LF

Bleifreie Ausführung der beschichteten Drahtfutterkörbe in der Browning-Range. Besonders umweltfreundlich.

Art.-Nr.	Gewicht	Größe	Farbe
6654 020	20 g	3.5 x 2.8 mm	olive green
6654 030	30 g	3.5 x 2.8 mm	olive green
6654 040	40 g	3.5 x 2.8 mm	olive green
6654 060	60 g	4.0 x 3.0 mm	olive green
6654 080	80 g	4.0 x 3.0 mm	olive green
6654 100	100 g	4.0 x 3.0 mm	olive green

1 Stück im SB-Pack.



Coated Feeder, braun #M

Robuste Futterkörbe mit Struktur und Farbe beschichtet, um für Fische im klaren Wasser so unauffällig wie möglich zu sein. Verschiedene Farben und Gewichte.

Art.-Nr.	Gewicht	Größe	Farbe
6657 020	20 g	2.5 x 2.4 mm	braun
6657 030	30 g	2.5 x 2.4 mm	braun
6657 040	40 g	2.5 x 2.4 mm	braun
6657 060	60 g	2.5 x 2.4 mm	braun

1 Stück im SB-Pack.



Coated Feeder, grün, #M

Robuste Futterkörbe mit Struktur und Farbe beschichtet, um für Fische im klaren Wasser so unauffällig wie möglich zu sein. Verschiedene Farben und Gewichte.

Art.-Nr.	Gewicht	Größe	Farbe
6657 121	20 g	2.5 x 2.4 mm	olive grün
6657 131	30 g	2.5 x 2.4 mm	olive grün
6657 141	40 g	2.5 x 2.4 mm	olive grün
6657 161	60 g	2.5 x 2.4 mm	olive grün

1 Stück im SB-Pack.

Jens Koschnick (D)



Fast Baiter

Großvolumiger Edelstahlfutterkorb, mit dem große Mengen Futter schnell an den Platz gebracht werden können. Breites Gewichtsspektrum, ideal für Seen als auch selbst für reißende Ströme.

Art.-Nr.	Modell	Gewicht	Ø	Länge
6631 030	Fast Baiter	30 g	3.0 cm	3.3 cm
6631 040	Fast Baiter	40 g	3.0 cm	3.3 cm
6631 050	Fast Baiter	50 g	3.0 cm	3.3 cm
6631 060	Fast Baiter	60 g	3.0 cm	3.3 cm
6631 070	Fast Baiter	70 g	3.0 cm	3.3 cm
6631 071	Fast Baiter	70 g	3.6 cm	4.2 cm
6631 080	Fast Baiter	80 g	3.6 cm	4.2 cm
6631 100	Fast Baiter	100 g	3.6 cm	4.2 cm
6631 140	Fast Baiter	140 g	3.6 cm	4.2 cm
6631 160	Fast Baiter	160 g	3.6 cm	4.2 cm
6631 180	Fast Baiter	180 g	3.6 cm	4.2 cm
6631 210	Fast Baiter	210 g	3.6 cm	4.2 cm

Unverwüstliche
Edelstahlausführung!



Speed Baiter

Eine Variante des klassischen Speed-Feeders mit einer größeren Drahtmasche, die das Futter extrem schnell freigibt. Ideal, um eine unmittelbare Lockwirkung zu erzielen.

Art.-Nr.	Modell	Gewicht	Ø	Länge
6636 030	Speed Baiter	30 g	2.6 cm	3.4 cm
6636 040	Speed Baiter	40 g	2.6 cm	3.4 cm
6636 050	Speed Baiter	50 g	2.6 cm	3.4 cm
6636 060	Speed Baiter	60 g	2.6 cm	3.4 cm
6636 070	Speed Baiter	70 g	2.6 cm	3.4 cm
6636 080	Speed Baiter	80 g	2.6 cm	3.4 cm
6636 100	Speed Baiter	100 g	2.6 cm	3.4 cm

Unverwüstliche
Edelstahlausführung!



Fast Baiter LF

Bleifreie Ausführung unseres beliebten Fast Baiters Futterkorbs.

Art.-Nr.	Modell	Gewicht	Ø	Länge
6638 030	Fast Baiter LF	30 g	3.0 cm	3.3 cm
6638 040	Fast Baiter LF	40 g	3.0 cm	3.3 cm
6638 060	Fast Baiter LF	60 g	3.0 cm	3.3 cm
6638 080	Fast Baiter LF	80 g	3.6 cm	4.2 cm



Unverwüstliche
Edelstahlausführung!



Slow Baiter

Feinmaschiger Korb, der immer dann eingesetzt wird, wenn die Fische nicht übersättigt werden dürfen und das Futter lange im Korb bleiben soll; z.B. in der Winterfischerei top!

Art.-Nr.	Modell	Gewicht	Ø	Länge
6637 030	Slow Baiter	30 g	2.8 cm	3.2 cm
6637 040	Slow Baiter	40 g	2.8 cm	3.2 cm
6637 050	Slow Baiter	50 g	2.8 cm	3.2 cm
6637 060	Slow Baiter	60 g	2.8 cm	3.2 cm
6637 070	Slow Baiter	70 g	2.8 cm	3.2 cm
6637 080	Slow Baiter	80 g	2.8 cm	3.2 cm

Climber

Kunststoff-Korb, der beim Einkurbeln besonders schnell an die Oberfläche aufsteigt und damit gut hinter Kanten Gewässer angeboten werden kann.

Art.-Nr.	Modell	Gewicht	Ø	Länge
6633 030	Climber	30 g	2.7 cm	4.0 cm
6633 045	Climber	45 g	2.7 cm	4.0 cm
6633 060	Climber	60 g	2.7 cm	4.0 cm
6633 075	Climber	75 g	2.7 cm	4.0 cm
6633 090	Climber	90 g	2.7 cm	4.0 cm





STAINLESS STEEL

Feeder „The drop“

Sensationeller Futterkorb – ein revolutionäres Design, das viele Vorteile in sich vereint:

- Der Korb lässt sich sehr gut und präzise werfen
- Er hat Flugeigenschaften, die nahezu wie bei einem Speedkorb sind.
- Durch die Tropfenform, die frontale Schnurbefestigung und das unten liegende, leicht gebogene Bleigewicht lässt sich der Korb wie ein Schlitten durch das Wasser ziehen. Dabei kommt der Korb sofort an die Oberfläche, schneller als ein Plastikkorb. Ein Riesenvorteil an Gewässern mit Steinpackungen, um die üblichen Hänger zu vermeiden.
- Der Korb lässt sich optimal über den Gewässergrund ziehen, was vor allem bei schlechten Beißverhalten und Rotaugenangeln sehr von Vorteil ist. Dies geschieht bei diesem Korb ohne Rucken.
- Ebenfalls lässt sich der Korb genial im Fließwasser angeln, weil das unten angebrachte Bleigewicht eine große Auflagefläche bietet und damit gut auf dem Grund liegen bleibt.
- Die Tropfenform lässt sich sehr einfach und schnell befüllen.

Art.-Nr.	Modell	Gewicht	Ø	Länge
6666 020	The Drop Feeder M	20 g	2,2 cm	3,5 cm
6666 030	The Drop Feeder M	30 g	2,2 cm	3,5 cm
6666 040	The Drop Feeder M	40 g	2,2 cm	3,5 cm
6666 050	The Drop Feeder M	50 g	2,2 cm	3,5 cm
6666 060	The Drop Feeder M	60 g	2,2 cm	3,5 cm
6666 026	The Drop Feeder L	25 g	2,2 cm	4,5 cm
6666 051	The Drop Feeder L	50 g	2,2 cm	4,5 cm
6666 076	The Drop Feeder L	75 g	2,2 cm	4,5 cm
6666 101	The Drop Feeder L	100 g	2,2 cm	4,5 cm



STAINLESS STEEL

NEW



Jet Feeder

Neuartiger Futterkorb mit jetartigem Aufbau. Futterreste werden beim Einholen superschnell herausgespült. Herausragende Weitwurfeigenschaften.

Art.-Nr.	Modell	Gewicht	Ø	Länge
6606 020	Jet Feeder S	20 g	2,5 cm	3,0 cm
6606 030	Jet Feeder S	30 g	2,5 cm	3,0 cm
6606 040	Jet Feeder S	40 g	2,5 cm	3,0 cm
6606 060	Jet Feeder S	60 g	2,5 cm	3,0 cm
6606 080	Jet Feeder S	80 g	2,5 cm	3,0 cm
6606 100	Jet Feeder S	100 g	2,5 cm	3,0 cm
6606 120	Jet Feeder L	20 g	3,0 cm	4,0 cm
6606 130	Jet Feeder L	30 g	3,0 cm	4,0 cm
6606 140	Jet Feeder L	40 g	3,0 cm	4,0 cm
6606 160	Jet Feeder L	60 g	3,0 cm	4,0 cm
6606 180	Jet Feeder L	80 g	3,0 cm	4,0 cm

Open End Feeder

Klassischer Kunststoff-Futterkorb zum Einsatz von Grundfutter.

Art.-Nr.	Gewicht	Ø	Länge
6663 010	10 g	2 cm	3,5 cm
6663 020	20 g	2 cm	3,5 cm
6663 025	25 g	2 cm	3,5 cm
6663 021	20 g	3 cm	4,5 cm
6663 035	35 g	3 cm	4,5 cm
6663 050	50 g	3 cm	4,5 cm



NEW



NEW

Window Feeder UKWF

Eine Neuauflage unseres einzigartigen und berühmten Window Feeders. Einfach mit Maden füllen, das Fenster schließen und fertigmachen zum Auswerfen! Die hecklastige Bauweise sorgt für mühelose und präzise Würfe und lässt die Maden bei Erreichen des Grunds rasch entkommen.

Art.-Nr.	Gewicht	Ø	Länge
6628 020	20 g	2,6 cm	5,0 cm
6628 035	35 g	2,6 cm	5,0 cm
6628 050	50 g	2,6 cm	5,0 cm

Window Feeder CWF

Eine zweite, vielseitig einsetzbare Ausführung unseres Window Feeders mit permanent geöffnetem Fenster. Mit einem beliebigen Köder füllen, das Fenster mit Grundfutter verschließen und auswerfen. Die Röhre verfügt über ein zweites Fenster, das geöffnet werden kann, wenn eine schnellere Entleerung gewünscht wird.

Art.-Nr.	Gewicht	Ø	Länge
6629 020	20 g	2,6 cm	5,0 cm
6629 035	35 g	2,6 cm	5,0 cm
6629 050	50 g	2,6 cm	5,0 cm
6629 070	75 g	2,6 cm	5,0 cm



NEW

Design patentiert

Wire Match Feeder

Standard-Draht-Futterkorb, wie er von englischen Anglern verlangt wird. Saubere Verarbeitung.

Art.-Nr.	Gewicht	Ø	Länge
6662 010	10 g	2.5 cm	4.0 cm
6662 020	20 g	2.5 cm	4.0 cm
6662 030	30 g	2.5 cm	4.0 cm
6662 040	40 g	2.5 cm	4.0 cm
6662 021	20 g	3.0 cm	4.5 cm
6662 031	30 g	3.0 cm	4.5 cm
6662 041	40 g	3.0 cm	4.5 cm
6662 051	50 g	3.0 cm	4.5 cm
6662 042	40 g	4.0 cm	6.0 cm
6662 062	60 g	4.0 cm	6.0 cm
6662 082	80 g	4.0 cm	6.0 cm
6662 102	100 g	4.0 cm	6.0 cm
lose,			

Extrem robust durch eingegossenes Blei!



Unverwüsthliche Edelstahlausführung!



Easy Speed Feeder

Idealer Futterkorb zum Fischen auf extremen Distanzen. In den unterschiedlichsten Gewässertypen einzusetzen. Perfekte Flugeigenschaften durch weit nach hinten verlagerten Schwerpunkt.

Art.-Nr.	Gewicht	Ø	Länge
6669 020	20 g	2.5 cm	3.5 cm
6669 030	30 g	2.5 cm	3.5 cm
6669 040	40 g	2.5 cm	3.5 cm
6669 050	50 g	2.5 cm	3.5 cm
6669 060	60 g	2.5 cm	3.5 cm
6669 080	80 g	2.5 cm	3.5 cm
lose,			

Unverwüsthliche Edelstahlausführung!

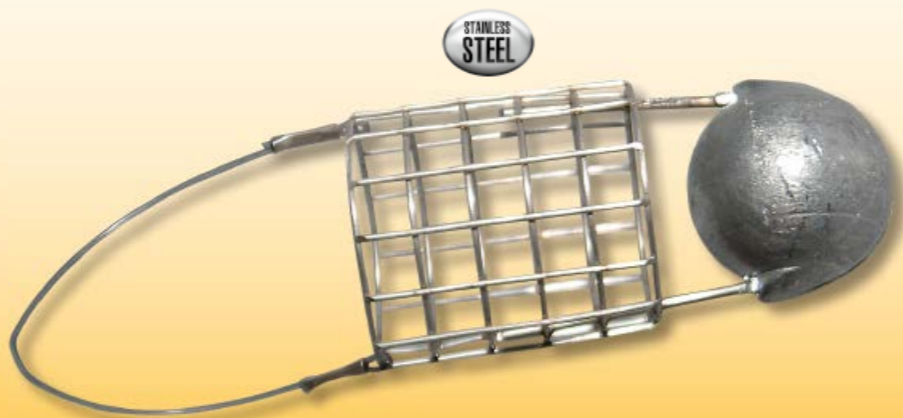

Specialist Feeder

Spezial-Futterkorb für den Gebrauch in strömenden Gewässern. Das flach ausgeführte Blei haftet besonders gut am Gewässergrund. Dadurch kann mit leichteren Gewichten als sonst üblich gearbeitet werden.

Art.-Nr.	Gewicht	Ø	Länge
6667 020	20 g	2.7 cm	3.0 cm
6667 030	30 g	2.7 cm	3.0 cm
6667 040	40 g	2.7 cm	3.0 cm
6667 050	50 g	2.7 cm	3.0 cm
6667 060	60 g	2.7 cm	3.0 cm
6667 080	80 g	2.7 cm	3.0 cm
6667 041	40 g	4.0 cm	5.0 cm
6667 051	50 g	4.0 cm	5.0 cm
6667 061	60 g	4.0 cm	5.0 cm
6667 081	80 g	4.0 cm	5.0 cm
6667 101	100 g	4.0 cm	5.0 cm
6667 121	120 g	4.0 cm	5.0 cm
6667 141	140 g	4.0 cm	5.0 cm
6667 161	160 g	4.0 cm	5.0 cm
6667 181	180 g	4.0 cm	5.0 cm
lose,			

Feeder lose in einer Schütte – schön und gut. Aber eine attraktive Präsentation der Ware ist der halbe Verkauf. In dem Punkt helfen die Browning-Feederdisplays für alle lieferbaren Feeder aus dem Browning-Programm. Schick und praktisch, zumal mit wenigen Handgriffen aufgestellt.

Wire Match Small

Art.-Nr.	Modell	Inhalt
6662 997	Wire Match, Small	36 Stk.



je 6x 6662 010, 020, 030, 040, 051, 062



Wire Match Medium

Art.-Nr.	Modell	Inhalt
6662 998	Wire Match Medium	36 Stk.



je 6x 6662 021, 031, 041, 051, 062, 082



Wire Match XL

Art.-Nr.	Modell	Inhalt
6662 999	Wire Match XL	36 Stk.



je 6x 6662 021, 031, 042, 062, 082, 102



Easy Speed

Art.-Nr.	Modell	Inhalt
6669 999	Easy Speed	36 Stk.



je 6x 6669 020, 030, 040, 050, 060, 080



Specialist M & XL

Art.-Nr.	Modell	Inhalt
6667 998	Specialist M	36 Stk.
6667 999	Specialist XL	30 Stk.



M: je 6x 6667 020, 030, 040, 050, 060, 080
XL: je 5x 6667 041, 051, 061, 081, 101, 121



The Drop

Art.-Nr.	Modell	Inhalt
6666 999	The Drop	30 Stk.



je 5x 6666 020, 040, 060, 051, 076, 101

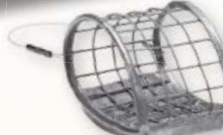

Coated Feeder

Art.-Nr.	Modell	Inhalt
6656 999	Window Feeder UKWS	36 Stk.
6657 999	Window Feeder CWF	36 Stk.



je 6x 6656 020, 040, 060 und 6656 120, 140, 160



Open End

Art.-Nr.	Modell	Inhalt
6663 999	Open end	36 Stk.



je 6x 6663 010, 020, 025, 021, 035, 050



Jet Feeder Display

Art.-Nr.	Modell	Inhalt
6606 999	Jet Feeder	36 Stk.



je 6x 6606 (S) 030, 040, 060, (L) 130, 140, 180

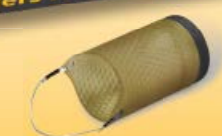

Pflegemittel sind das A & O zum Werterhalt der eigenen Angelgeräteausrüstung. Browning bietet eine Palette von fünf unterschiedlichen Mitteln für alle erdenklichen Einsatzbereiche.

Reely Greasy

Reely Greasy schützt Rollengetriebe vor Verschleiß, Abrieb und Korrosion. Es bietet mit seiner in langen Testreihen entwickelten Rezeptur mit PTFE exzellente Eigenschaften bei hohen und niedrigen Umgebungstemperaturen und bei raschem Temperaturwechsel. Zudem haftet Reely Greasy optimal an Getriebebauteilen.

Art.-Nr.	Name	Inhalt
9700 005	Reely Greasy	200 ml



Clean & Care

Mit Clean & Care lassen sich alle Arten von Gummi-, Kunststoff- und Metalloberflächen reinigen, pflegen und schmieren. Clean & Care ist nach dem Ablüften geschmacks- und geruchsneutral, wasserfest und wetterbeständig. Ideal für den Werterhalt Ihrer Angelausrüstung.

Art.-Nr.	Name	Inhalt
9700 007	Clean & Care	200 ml



Super Slippy

Super Slippy bildet als Universalgleitmittel nach dem Auftrocknen einen dünnen Film mit einem extrem niedrigen Reibungskoeffizienten und sichert eine extreme Gleitfähigkeit und ausgezeichnete Antihafteigenschaften. Der kaum sichtbare und gut haftende PTFE-Film ist fett-, öl- und silikonfrei und fängt daher keine Schmutzpartikel ein.

Art.-Nr.	Name	Inhalt
9700 008	Super Slippy	200 ml



Graphite Grease

Graphite Grease kommt dort zum Einsatz, wo bewegliche Teile leichtgängig und korrosionsfrei gehalten werden müssen, zum Beispiel in stark beanspruchten Rollen oder auch an den Steckverbindungen von Angelruten. Graphite Grease fungiert dabei als besonders belastbares Schmiermittel, das selbst hohe Drücke absorbieren kann.

Art.-Nr.	Name	Inhalt
9700 009	Graphite Grease	200 ml



Wax Shield

Mit Wax Shield lassen sich die Oberflächen von Angelgeräten versiegeln. Insbesondere Ruten und Kopfruten werden so vor Verschmutzung und vor Abnutzung langfristig geschützt. Einfach aufsprühen, abtrocknen lassen und ggf. noch kurz abreiben - sofort sind die Oberflächen sichtbar glänzend und glatter.

Art.-Nr.	Name	Inhalt
9700 006	Wax Shield	200 ml



Spaltbleie

Art.-Nr.	Modell	Größe	Gewicht
6010 013	Micro Shot Dispenser	13	0.013 g
6010 012	Micro Shot Dispenser	12	0.019 g
6010 011	Micro Shot Dispenser	11	0.028 g
6010 010	Micro Shot Dispenser	10	0.040 g
6010 009	Micro Shot Dispenser	9	0.056 g
6010 008	Micro Shot Dispenser	8	0.070 g
6010 007	Micro Shot Dispenser	7	0.088 g
6010 006	Micro Shot Dispenser	6	0.112 g
6010 005	Micro Shot Dispenser	5	0.135 g
6010 004	Micro Shot Dispenser	4	0.177 g
6010 003	Micro Shot Dispenser	3	0.221 g
6010 002	Micro Shot Dispenser	2	0.271 g
6010 001	Micro Shot Dispenser	1	0.295 g
6010 000	Micro Shot Dispenser	0	0.390 g
6010 200	Micro Shot Dispenser	2/0	0.425 g
6010 300	Micro Shot Dispenser	3/0	0.470 g
6010 400	Micro Shot Dispenser	4/0	0.677 g
6010 500	Micro Shot Dispenser	5/0-AAA	0.690 g
6010 600	Micro Shot Dispenser	6/0-SG	1.180 g
6010 800	Micro Shot Dispenser	8/0-SSG	1.770 g



Blei-Sortimente

Art.-Nr.	Modell
6010 998	Match Shot Sortiment AAA - SSG - BB - 2 - 4 - 6 - 8
6010 999	Micro Shot Sortiment 8 - 9 - 10 - 11 - 12



Stippruten-Einfädler

Einfädler im Plastikbehälter, kann nach Benutzung wieder aufgespult und somit sicher transportiert werden.

Art.-Nr.	Modell
6005 004	Einfädler
BE: 5 Stück	

bleifrei



Lotblei-Set

Praktisches Dreier-set der gebräuchlichsten Lotbleigrößen, dabei in bleifreier Messingausführung und mit Kunststoffteilen zur Haken schonenden Befestigung an der Montage.

Art.-Nr.	Modell	Gewicht
6036 999	Lotblei Set	8 g/15 g/20 g



Martin Robson (GB)

Lieferung immer 2 x 6 von den Pflegartikeln 9700 005 bis 009.



Vorfachmappe

Praktisch zum Transport von fertigen Hakenvorfächern.

Art.-Nr.	Modell	Größe
6603 002	Vorfachmappe	25 cm
6603 003	Vorfachmappe	35 cm
6603 004	Vorfachmappe	40 cm



Round Rig Wallet

Röhre zur Aufbewahrung von darin enthaltenen, runden EVA-Aufwicklern. Perfekt geeignet zum Aufbewahren von Schlagschnüren, Feedervorfächern etc. Cordura-Bezug mit Reißverschluss.

Art.-Nr.	Ø	Länge
8518 027	45 mm	220 mm



Xitan Super Stopper

Art.-Nr.	Modell	Größe	Inhalt
3155 005	oval	M	10
3155 006	oval	L	10

Push Stops

Praktisches und beliebtes Hilfsmittel zur schnellen Montage von Mini-Boilies, Pellets und Partikeln am Haar.

Art.-Nr.	Modell	Größe
6608 001	Medium	25 cm
6608 002	Large	35 cm



Bait Stop Rigger

Montierte Komplettmontage aus Push Stops und Silicone Baitholder, verbunden mit weichem Braid.

Art.-Nr.	Modell	Größe	Inhalt
6608 010	Small	15 mm	2 Stück
6608 011	Large	21 mm	2 Stück

Push Stop Needle

Wichtiges Hilfsmittel, um Push Stops durch die Köder zu führen.

Art.-Nr.	Modell	Größe
6602 040	Medium	25 cm



Push Stop Drill

Wichtiges Hilfsmittel, um harte Köder vorzubohren und später Push Stops hindurchzuführen.

Art.-Nr.	Modell	Größe
6602 041	Medium	25 cm



Match/Feeder Sortiment

Kleine Dose mit den gängigsten Wirbeln für die Match- und Feederangelei.

Art.-Nr.	Modell
6100 002	Match/Feeder Sortiment

Easy Swap Swivel

Praktisches Seitenbefestigungssystem mit fertig positionierten Schnurstoppern. Einfach zum Auffädeln und los geht's! Z.B. für die Verwendung von Waggern.

Art.-Nr.	Inhalt
6147 001	5



Specialist Feeder Rig

Perfektes Feeder-Rig, entwickelt vom Browning Team Dänemark. Keine Verhedderungsgefahr. Futterkörbe lassen sich im Nu austauschen.

Art.-Nr.	Modell
6619 002	Specialist Feeder Rig

SB-Pack à 3 Stück



Feeder-Rig I

Speziell vom Browning-Team entwickelter Schockabsorber.

Art.-Nr.	Modell
6619 001	Feeder-Rig I

SB-Pack à 3 Stück



Instant Snap Swivel

Elegantes Schnellwechselsystem z.B. für den raschen Tausch von Futterkörben. Besonders verwicklungsfrei.

Art.-Nr.	Inhalt
6147 002	5



Feeder Link Swivel

Beidseitig zu öffnen, perfekt für die unterschiedlichsten Verbindungen bei der Feederangelei.

Art.-Nr.	Größe
6123 001	2 cm



Method Connector Wirbel

Schnellwechsel-Verbindung für die Method-Angelei.

Art.-Nr.	Größe	Inhalt
6123 002	15 mm	3

Schnellwechselwirbel

Zwei spezielle Wirbel für die Wagglermontage. Bei der Ausführung A wird die Schnur in einer Messingbuchse geführt, bei der Ausführung B ist die Buchse mit einer SIC-Einlage ausgekleidet.

Art.-Nr.	Modell	Größe
6142 001	Schnellwechselwirbel (A)	small
6142 002	Schnellwechselwirbel	medium

6143 001	Adapter Wirbel (B)	small
6143 002	Adapter Wirbel	medium

SB-Pack à 5 Stück

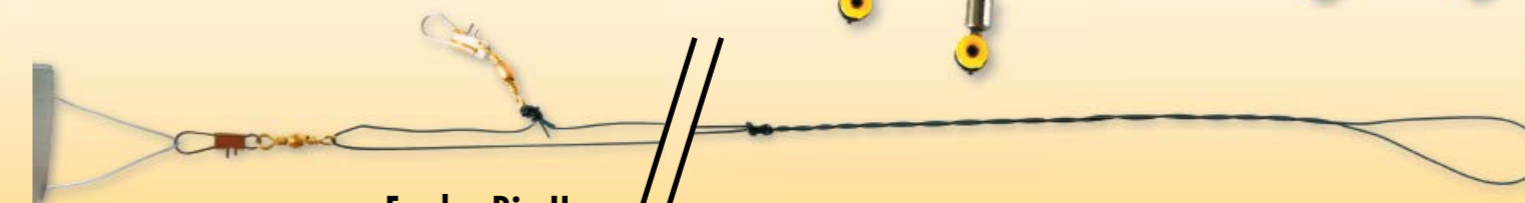

Feeder-Rig II

Ein tausendfach bewährtes System, beim Feederfischen Schnurverhedderungen zu vermeiden: dieses Schlaufen-Rig mit verzwirbelter Schnur.

Art.-Nr.	Ø
6620 001	0,25 cm

SB-Pack à 3 Stück



Line Threader

Hilfsmittel, um Hauptschnur durch Ruten mit vielen kleinen Ringen durchzufädeln, ohne dass die Schnur immer wieder zurückrutscht.

Art.-Nr.	Modell
6605 005	Line Threader 10 cm



Hook Slave II

Der kleine Wunderhelfer: ein batteriebetriebenes Hakenbindegerät, mit der die schreckliche Fummelarbeit von Hand der Vergangenheit angehört. Sehr saubere Knotenführung und optimale Schnurschonung beim Knotvorgang. Wird betrieben von 2x AAA Batterien (nicht im Lieferumfang enthalten).

Art.-Nr.	Modell
9912 004	Hook Slave II



Digitale Matchwaage

Das präzise und zuverlässige Wiegen des Fanges ist eine wichtige Funktion nach jeder Angelveranstaltung. Dafür eignet sich die Browning Digitalwaage vortrefflich.

Art.-Nr.	Modell	Wiegebereich	Wiegeintervall
9890 013	Digi Scale	25 kg	5 g

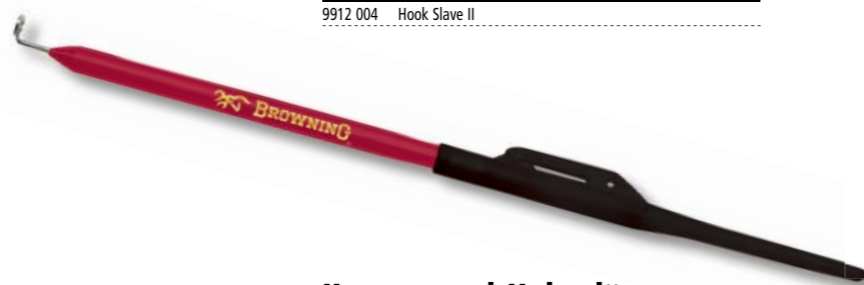

Knoten- und Hakenlöser

Schnell ist ein Knoten im Vorfach. Doch es muss nicht immer gleich gewechselt werden, mit dem Knotenlöser ist schnell Abhilfe geschaffen. Inklusive des bewährten Browning Hakenlösers.

Art.-Nr.	Modell
6325 001	Knoten- und Hakenlöser

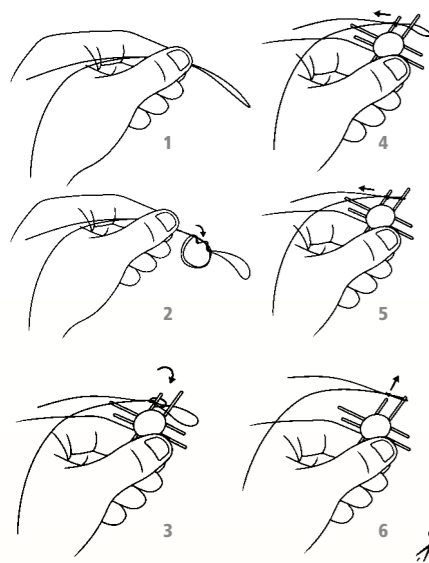

Loop Tyer

Kleines Hilfsmittel, um beim Vorfachknoten immer Schleifen gleicher Größe zu erhalten.

Art.-Nr.	Modell
6325 013	Loop Tyer

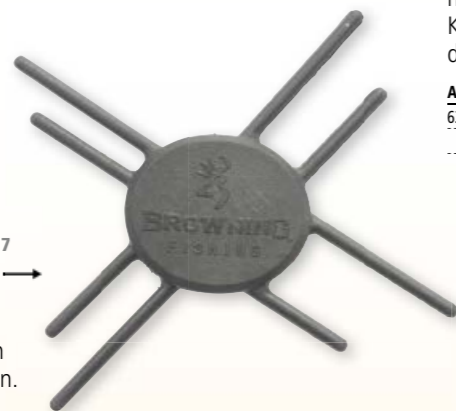

Browning Fischzähler

Ein Muss, wenn man genau auf der Höhe bleiben will, wie viele Fische oder Gewicht man bereits gefangen hat. In England besonders wichtig, wo maximale Fischmengen pro Setzkescher vorgeschrieben sind.

Art.-Nr.	Modell
9890 010	Fischzähler



Line Clipper Deluxe

Praktischer Schnurclip, hilfreich beim Knoten von Vorfächern und Montagen.

Art.-Nr.	Name
6409 002	Line Clipper



Gummi-Anker

Hoch elastischer Gummi-Anker, um Montagen auf dem Aufwickler zu fixieren. Etikette zum Beschriften enthalten.

Art.-Nr.	Modell	Inhalt
6784 999	Gummi-Anker	10 Stück
SB-Pack à 5 Stück		



Aufwicklerfach

Aufwicklerfach, komplett mit einem 15-teiligen Rig-Aufwickler-Satz. Passt perfekt in die Ablagen der Sitzkiepen von Browning und vieler anderer Hersteller. Die Aufwickler sind 18 cm lang und verfügen beidseitig über verschiebbare Haken, so dass pro Aufwickler 2 Stipp-Montagen aufbewahrt werden können.

Art.-Nr.	Modell	Länge	Inhalt
8019 110	Aufwicklerfach	26,5 x 18 cm	15 Stück



Fish Counter

Aufschaubare Variante, die sich auf die üblichen Bauteile für Sitzkiepen und Plattformen montieren lässt.

Art.-Nr.	Modell
9890 015	Fish Counter



Gummizüge Super Visibility

Farbige Hochleistungs-Gummizüge mit hoher Lebensdauer und enormen Dehnungspotential.

Art.-Nr.	Modell	Ø/mm	Lauflänge	Rating
6003 009	blau	0.60 mm	6 m	2
6003 010	gelb	0.70 mm	6 m	3
6003 006	violett	0.80 mm	6 m	4
6003 007	grün	0.90 mm	6 m	5
6003 008	fluo gelb	1.00 mm	6 m	6
6003 001	fluo grün	1.20 mm	6 m	8
6003 002	pink	1.40 mm	6 m	10
6003 003	orange	1.60 mm	6 m	12
6003 004	rot	1.80 mm	6 m	14
6003 005	braun	2.10 mm	6 m	16



Dacron Connectors

Ein sehr kompakt ausgelegter Dacron-Kopfrutenverbinder mit hellen, tulpenförmigen Weichgummitüllen, die auch größte Gummizugknoten zuverlässig überdecken.

Art.-Nr.	Modell	Inhalt
6008 013	Dacron Connectors	4



„Stretch 7“ Hollow Pole Elastic

Der beste derzeit erhältliche Hohlkummizug. Dieser Gummizug aus 100 % reinem Naturlatex in Chirurgie-Qualität lässt sich um das 7-fache seiner ursprünglichen Länge dehnen. Perfekte Rundform mit einer kleinen Innenbohrung zur Beseitigung von Luftblasen und mit einer Oberflächenverarbeitung, die einen extrem glatten Durchlauf ermöglicht. In 7 beliebigen Größen zur Abdeckung jeder nur denkbaren Situation beim Stippangeln.

Art.-Nr.	Modell	Ø/mm	Lauflänge	Rating
6085 001	pink	1.70 mm	3.0 m	4+
6085 002	gelb	1.90 mm	3.0 m	6+
6085 003	blau	2.10 mm	3.0 m	8+
6085 004	grün	2.30 mm	3.0 m	10+
6085 005	lila	2.50 mm	3.0 m	12+
6085 006	orange	2.70 mm	3.0 m	14+
6085 007	rot	3.10 mm	3.0 m	18+
6085 008	orange	3.50 mm	3.0 m	20+

Spitzenbefestigung

Standardartikel, millionenfach von Anglern im Gebrauch.

Art.-Nr.	Modell	Ø	Inhalt
6007 001	Spitzenbefestigung	1.0	5
6007 002	Spitzenbefestigung	1.2	5
6007 003	Spitzenbefestigung	1.4	5
6007 004	Spitzenbefestigung	1.5	5
6007 005	Spitzenbefestigung	1.8	5
6007 006	Spitzenbefestigung	2.0	5
6007 007	Spitzenbefestigung	2.5	5
6007 999	Sortiment	1.2/1.4/1.8/2.0/2.5	50



Mittlere Größe passt perfekt zu Xitan und Carboxy-Poles ohne Zurückschneiden.



Xitan Superbright Connektor

Langlebige Connektor in verschiedenen Größen und leuchtenden Farben. 5 pro Verpackung mit Gummizug-Dimensionierungshilfe.

Art.-Nr.	Modell	Ø	Länge	Inhalt
6064 001	Xitan Connektor	3.3 mm	9.0 mm	5
6064 002	Xitan Connektor	3.4 mm	13.5 mm	5
6064 003	Xitan Connektor	4.0 mm	18.0 mm	5
6064 004	Xitan Connektor	5.0 mm	17.0 mm	5
6064 005	Xitan Connektor	6.0 mm	20.6 mm	5



Bung-Sets

Endhalterungen für die Gummizug-Montage mit Wickelbrett zur Anpassung der Gummi-Vorspannung. Drei verschiedene Durchmesser sind verfügbar, Lieferung erfolgt im Set mit jeweils 3 bzw. 2 Endhalterungen und einem Extraktor.

Art.-Nr.	Modell	Inhalt	Ø
6026 001	Bung-Set small	3	13.5 mm
6026 003	Bung-Set large	2	28.5 mm



Xitan Ruten-Außenbuchsen aus schwarzem Teflon

Diese aus schwarzem Teflon in Luftfahrtqualität gefertigten Ruten-Außenbuchsen sind dünnwandig, um die größtmögliche Lochgröße zu gewährleisten, und eliminieren durch ihre besondere Form eine Gefahr des Splitters an der Hinterkante. Das Schwarz wirkt an der Kopfrute sehr unaufdringlich. 2 Hülsen pro Packung - mit einer Messführung, die eine Kontrolle der Spitzengröße ohne Herausnehmen der Hülse aus der Packung ermöglicht.

Art.-Nr.	Modell	Spitzendurchmesser außen
6063 001	Außenbuchse	3.00 mm
6063 002	Außenbuchse	3.50 mm
6063 003	Außenbuchse	4.00 mm
6063 004	Außenbuchse	4.50 mm
6063 005	Außenbuchse	5.00 mm
6063 006	Außenbuchse	5.10 mm

SB-Pack à 2 Stück.

Xitan Advance Pole Winder Bung

Ein neuartiger Pole-Bung, bei dem das Elastik hinter dem Konus aufgewickelt wird. Der größerer Winder kann leichter dickere Elastiks aufnehmen und leichter aus dem Kit herausgezogen werden. Mit 21,5 mm Durchmesser passt dieser Bunt optimal zu Browning 2/1 Kits und kann durch Zurückschneiden an dünnere Durchmesser angepasst werden.

Art.-Nr.	Modell	Inhalt	Ø
6026 005	Pole Winder Bung	2	20.0 mm

Xitan Ruten-Innenbuchsen aus schwarzem Teflon

Diese aus schwarzem Teflon in Luftfahrtqualität gefertigten Ruten-Innenbuchsen sind besonders kurz, um die Reibung zu vermindern, und dünnwandig, um die größtmögliche Lochgröße zu gewährleisten. Das Schwarz lässt Top Kits besonders gut aussehen! 2 Hülsen pro Packung - mit einer Messführung, die eine Kontrolle der Spitzengröße ohne Herausnehmen der Hülse aus der Packung ermöglicht.

Art.-Nr.	Modell	Spitzendurchmesser innen
6062 001	Innenbuchse	3.60 mm
6062 002	Innenbuchse	4.00 mm
6062 003	Innenbuchse	4.20 mm
6062 004	Innenbuchse	4.50 mm
6062 005	Innenbuchse	4.90 mm
6062 006	Innenbuchse	5.20 mm
6062 007	Innenbuchse	5.40 mm

SB-Pack à 2 Stück.

NEW



Erhältlich ab Januar!

Sitzkiewe

Browning Maxi-Lite Sitzkiewen – modern, gut aussehend und sehr praktisch.

Beim Design der neuen Sitzkiewen-Serie von Browning wurde größter Wert auf eine kompakte und leichte Ausführung bei einem zugleich üppigen Platzangebot für Montagen und Zubehör gelegt. Der Hauptrahmen des Kiewe ist kompakter und niedriger als vergleichbare Konstruktionen. Dadurch finden deutlich mehr Angler als bisher eine komfortable Sitzposition. Das neuartige Fußpodest in Kassettenbauweise ist kompakt und leichtgewichtig, hält die Kiewe jedoch sehr stabil und standfest. Für Angler, die hauptsächlich von Plattformen aus angeln, ist jetzt ein verstellbares, kurzes Bein in neuartiger Ausführung erhältlich. Dieses Bein hat eine verminderte Höheneinstellung, hält die Kiewe jedoch sehr dicht über dem Boden und ist generell kompakter als Beine in voller Länge. Konventionelle Beine mit normaler Höheneinstellung sind ebenfalls erhältlich.

Die Maxi-Lite Kiewe ist in zwei Ausführungen erhältlich.

Die Maxi-Lite Competition Sitzkiewe mit folgenden Merkmalen:

- Seitlich öffnende Schublade unter dem Sitz, 35 mm tief
- Zwei einlagige 20-mm-Aufwicklerfächer, komplett mit Rutenaufwicklern mit je zwei Slidern
- 80-mm-Fach, tief
- Fachdeckeleinheit
- Die neue Ausführung mit mehrfach verstellbarem, kurzem Bein

Es sind weitere, zu beiden Kiewen passende Fächer erhältlich.

Art.-Nr.	Modell
8017 001	CC Competition Seatbox



Feeder Sitzkiewe

Die Maxi-Lite Feeder Sitzkiewe hat folgende Merkmale:

- 20-mm-Fach unter dem Sitz
- Zwei tiefe, nach vorne öffnende Schubladen
- 40-mm-Fach, mittel
- Fachdeckeleinheit
- Konventionelle lange, verstellbare Beine

Art.-Nr.	Modell
8017 002	CC Feeder Seat Box



Erhältlich ab Januar!



NEW

Art.-Nr.	Modell	
8017 101	Tragegurt	(A)
8017 102	Ersatzlade 2 cm	(B)
8017 103	Ersatzlade 4 cm	(C)
8017 104	Ersatzlade 6 cm	(D)
8017 105	Ersatzlade 8 cm	(E)
8017 106	Frontschubladenelement	(F)
8017 107	Seitenschubladenelement	(G)
8017 108	Deckel	(H)
8017 109	Kurze Beine 35-55 cm	(I)
8017 110	Lange Beine 52-82 cm	(J)
8017 111	Zubehörhalter	(K)
8017 113	Seitenablage	(L)
8017 114	EVA-Rutenablage/Zubehörhalter	(M)





Xitan Fußplattform

Für Xitan Seat Box zur Erweiterung mit zwei teleskopischen Beinen zum nachträglichen Anbau. Wird zum Transport einfach und schnell hochgeklappt und nimmt nicht viel Platz im Auto weg. Beim Fischen indes rastet das Podest ein und wird durch Schrauben zusätzlich arretiert.

Art.-Nr. Modell
8031 101 Xitan Fußplattform

Xitan Seat Box

Eine kompakte Sitzkiste mit vier äußeren Beinen, damit ideal für den Anbau von Zubehörteilen. Mit einer Klappade und zwei Frontschubladen. Höhenverstellbare und teleskopierbare Beine, begeisternd leicht. Weitere Module (siehe Seite B101) können ergänzt werden, ebenso wie das klappbare Fußpodest auf dieser Seite.

- Modular aufgebaute Box
- 4 teleskopierbare Füße, 25 mm, kompatibel zu vielen Systemen
- Box mit zwei Frontschubladen, sowie ein großes oberes Staufach.
- bequem gepolsterte Sitzfläche mit integriertem Polehalter
- gepolsterter Tragegurt
- extrem große Schlammfüße, frei kippbar
- besonders griffige Stellschrauben

Art.-Nr. Modell
8031 001 Xitan Seat Box

Feeder Stuhl

Leichter und praktischer Stuhl für das Feeder- und Ansitzen. Die stabile und in der Neigung einstellbare Rückenlehne gewährleistet einen optimalen Sitzkomfort. Die vier 25er teleskopischen Beine sind individuell höhenverstellbar. Die Sitzfläche ist herrlich weich gepolstert. Unterhalb der Sitzfläche ist ein aufklappbares, flaches Staufach. Geliefert wird der Feederstuhl in einem Stoff-Futteral.

Art.-Nr. Modell
8018 001 Feeder Chair



Wolfgang Klatt (D)





Ambition Pro Seat Box

Preiswerte Seat Box mit vier verstellbaren Beinen und einer im Set enthaltenen Seitenablage. Besonders leicht zu Tragen.

Art.-Nr.	Modell
8027 001	Ambition Pro Seat Box
8027 101	Ersatz-Seitenablage
8027 102	Ersatzbein



Alu Tube Rod Holder

Einfacher Tubenrutenhalter zum raschen Wegstellen einer gerade nicht gebrauchten Rute oder eines Top-Kits, z.B. beim Hakenlösen. Mit Halterung für 25 mm Beinsysteme.

Art.-Nr.	Name
8202 001	Alu Tube Rod Holder



Zubehörartikel

Art.-Nr.	Modell
8028 121	Polerutenhalter (2 Stück)

Front-Pole-Bar

Ein Modell mit rotierender EVA-Auflage mit Raststufen.

Art.-Nr.	Modell
8028 135	Front Pole Bar



Feeder Arm M

Kompakter, robuster Feederarm zum Anbau an Sitzkiepen.

Art.-Nr.	Modell
8204 003	Feeder Arm M

Trolley

Wer schleppt sich schon freiwillig den Rücken krumm? Mit dem praktischen Browning-Trolley gehört das der Vergangenheit an. Beim Transport der Ausrüstung ist er bärenstark, zusammengelegt im Kofferraum dann klitzeklein.

Art.-Nr.	Modell	Größe	Gewicht
8705 002	Trolley	55 x 50 cm	6 kg



Kleine Räder gestatten auch den Transport überragender Beladung.



Futterwanne

Eine phantastische, rechteckige Futterwanne mit dicht schließendem Deckel. Maden können nicht mehr herauskrabbeln und Mäuse gelangen nicht hinein. Die Wanne kommt aus der Nahrungsmittelbranche und muss dort höchsten Ansprüchen genügen. Erstaunlich preiswert, es lohnt sich also, gleich einen ganzen Satz zu kaufen.

Art.-Nr.	Modell	Größe
8514 009	Futterwanne	17l

Shelter Side Tray

Die geniale Seitenablage. Mit Anschluss an rechteckige oder runde Beine einer Plattform (bis ø 25 mm) und einem eigenen Fuß zum Abstützen. Doch der eigentliche Clou ist das Cabrio-artige Verdeck, das Köder und andere Dinge auf der Seitenablage gegen Sonne oder auch Regen schützt. Das Verdeck ist einstellbar und kann ganz zurück geschlagen werden.

Art.-Nr.	Modell	Länge x Breite
8703 011	Shelter Side Tray	40 cm x 40 cm
8703 010	Shelter Side Tray	65 cm x 46 cm

Passt an quadratischen Beinen oder 25-mm-Rundbeinen.



200 D Nylon



Futtereimer/ Abdeckung

Ob für die kleine oder die große Portion Grundfutter: Wir haben für Sie die passenden Eimer und Deckel. Der 30-l-Eimer kommt mit Deckel und runder Futterwanne.

Art.-Nr.	Modell	
8514 005	Eimer 17l	(A)
8514 010	Eimer 30l mit Deckel und Futterwanne	(B)
8514 007	Eimer 40l	(C)

Rundsiebe

3 verschiedene Maschenweiten. Passend für 17l Eimer 8514 005 oder 8514 010.

Art.-Nr.	Modell	Maschenweite	passender Eimer
8706 001	Rundsieb	6 mm	8514 005
8706 002	Rundsieb	4 mm	8514 005
8706 003	Rundsieb	2 mm	8514 005
8706 005	Rundsieb	4 mm	8514 010



Dosenset

Wichtige Maßbecher für alle Wettkämpfe nach CIPS-Regeln. Bestehend aus abgebildeten Dosen.

Art.-Nr.	Modell
8172 999	Dosenset



Köderboxen

Fünf unterschiedlich große Köderboxen mit Deckeln. Da man davon nie genug haben kann, bieten wir sie unschlagbar günstig an.

Art.-Nr.	Modell	Größe	Abb.
8172 001	Köderdose	0.60 l	(A)
8172 002	Köderdose	1.25 l	(B)
8172 003	Köderdose	2.50 l	(C)
8172 005	Köderdose	1.00 l	(D)
8172 006	Köderdose	1.50 l	(E)



4fach-Wurmschere

Für Anhänger von Wurmscheren jetzt erstmals mit 4 Schneiden! Ideal zum zerkleinern großer Wurmmengen für das Anfüttern.

Art.-Nr.	Modell
6531 002	Worm Scissor



Futter-Quirl

Optimierte Bauweise, kommt auch in die kleinste Ecke des Futtereimers. Mit 8 mm Achse und damit passend für übliche Akkuschauber.

Art.-Nr.	Modell	Größe
6501 003	Futter-Quirl	14 cm x 30 cm



NEW

Bait Mixer

Neuartige Futterquirl-Form, die vor allem bei großen Futtermengen seine Stärken ausspielt.

Art.-Nr.	Modell	Größe
6501 004	Bait Mixer Square	12 cm x 29 cm

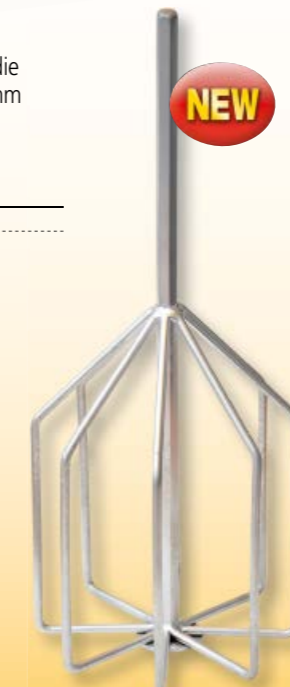



NEW

Distance Master

Zum Ablängen von Schnur, was stets gleiche Wurfweite garantiert. Besonders wichtig, wenn mehrere Ruten auf stets die gleiche Wurfweite abgestimmt werden müssen. Viel einfacher und präziser als Kurbelumdrehungen zu zählen oder Schnur am Rutenblank abzulängen. Das Set beinhaltet schnurschonende pulen und eine Maßkordel.

Art.-Nr.	Modell
8204 004	Distance Master

Beleuchtetes Target Board

Ein Traum für jeden Feederangler, immer den Focus auf seine Rutenspitze als Bissanzeiger gerichtet! Vor dem weißen Hintergrund mit den vertikalen schwarzen Linien bleibt kein noch so kleiner Zupfer verborgen. In der Dämmerung und der Nacht hilft die stromsparende Diodenbeleuchtung, den Durchblick zu behalten. 3 x AAA Batterien nicht im Lieferumfang enthalten.

Art.-Nr.	Modell	Größe
8703 012	Target Board	31 x 29 cm



Double Kitroost Tripod

Praktisches Dreibein zur Ablage von Kits oder Ruten am Angelplatz. Mit wenigen Handgriffen aufgebaut. 50-100 cm.

Art.-Nr.	Modell	Abb.
8201 020	Double-Kitroost-Tripod	(E)

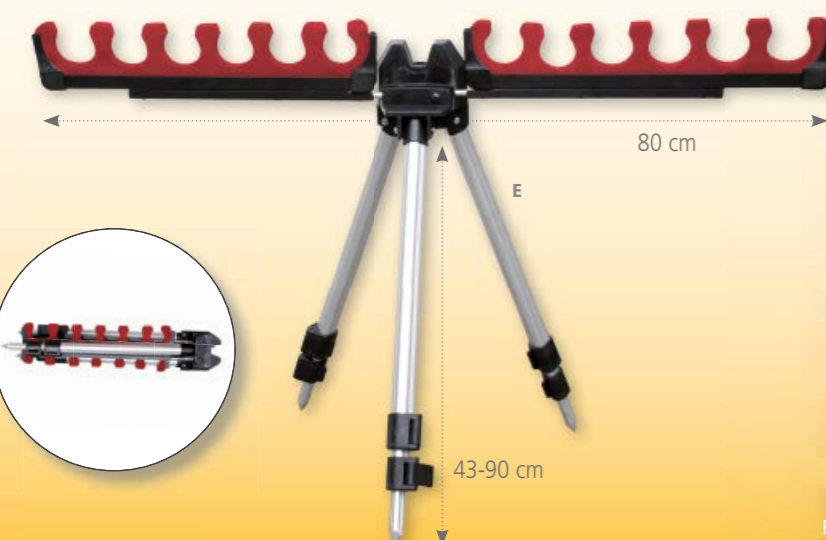

Wettkampfruten Ablagen

Schaumstoffauflagen für Wettkampfruten. Mit 6 Auflageflächen.

Art.-Nr.	Modell	Abb.
8203 021	Standard Roost	(E)



Lieferung jeweils im Paar.



Kit-Ablagen

Wahlweise für 6 bzw. 12 Kits. Jeweils im Paar, vordere Ablage mit dünnerem Durchmesser als hintere. 12er Roost mit drei Schraubgewinden für sichere Verankerung im Boden.

Art.-Nr.	Modell	Abb.
8203 010	6er Kit Ablage	(F)
8203 011	12er Kit Ablage	(G)

Feeder Rutenauflage

Sechs unterschiedliche Feederauflagen. Alle gestatten eine individuelle Positionierung der Feederrute. Für jeden speziellen Einsatzbereich gibt es genau die passende.

Art.-Nr.	Modell	Abb.
8202 018	Deluxe	(H)
8202 014	Special Bar	(I)
8203 012	Feeder Rest	(J)
8203 013	Feeder Rest 35 cm	(K)
8203 014	Feeder Rest 62 cm	(L)
8203 015	Mega Feederrest	(M)
8203 999	Rubber O Ring	(N)





Compact Flat Bed Roller

Neue, kompakte Ausführung ab 2015 im Angebot.

Art.-Nr.	Modell	Gewicht
8201 028	Compact Flat Bed Roller	1.3 kg



Tough Pod

Besonders robuster Tripod. Extrem standfest.

Art.-Nr.	Modell	Größe	Gewicht
8201 017	Tough Pod	51-81 cm	1.5 kg



Tripod

Auf harten, unebenen Untergründen ist ein Tripod die beste Möglichkeit, Rutenauflagen aufzustellen. Dreifach ausziehbar, mit Haken zum Anhängen von Stabilisierungsgewichten. 48 cm - 108 cm.

Art.-Nr.	Modell	Gewicht
8201 008	Tripod	1.3 kg



„W“ Pole Roller

Ein Flachbett-Abroller, der die größten Vorteile von Horizontal- und V-förmigen Abrollern in sich vereint. Die besondere W-Form bewegt die Rute beim Verkürzen immer sanft über die Seitenrolle. Dadurch besteht keine Gefahr mehr, dass die Kopfrute zerbricht, wenn sie bei starkem Wind quer geht und schließlich den Horizontal-Abroller umkippen lässt. Die zweigeteilten Rollen bieten einen weiten „Zielbereich“ und sind vor allem dann praktisch, wenn die Rute doppelt abgesteckt wird. Mit ausziehbaren Klappbeinen und Transporttasche.

Art.-Nr.	Modell	Gewicht
8201 026	„W“ Pole Roller	1.57 kg

Flachbett Pole Roller

Ein Flachbett-Abroller in der traditionellen und beliebten Bauweise. Die zweigeteilten Rollen bieten einen weiten „Zielbereich“ und sind vor allem dann praktisch, wenn die Rute doppelt abgesteckt wird. Gute Qualität, geringes Gewicht und dennoch sehr stabil, dank der Breite des Abrollers und der weit spreizbaren Teleskopbeine. Lieferung in Transporttasche.

Art.-Nr.	Modell	Gewicht
8201 027	Flachbett Pole Roller	1.57 kg

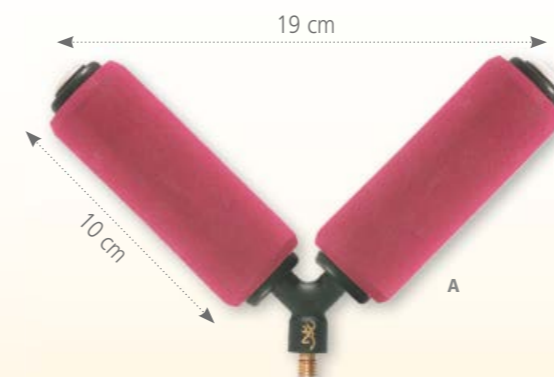

Match Pole Rollers

Eine bewährte Serie von funktionellen Abrollern in attraktivem burgundyfarbenen EVA Material. Alle Abroller mit Messinggewinde

Art.-Nr.	Modell
8201 001	Mini (A)
8201 002	Standard (B)

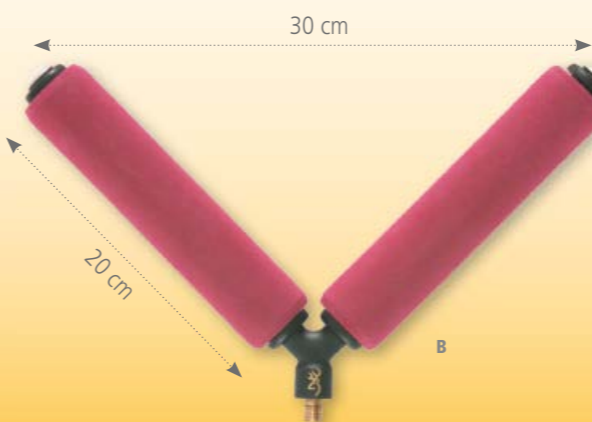

V-förmige Oberkante!



Pole Catcher

Kleines Netz zur schonenden Aufnahme der geteilten Kopfrute. Mit V-förmiger Oberkante, in die eine Rute auch von oben eingelegt werden kann, ohne herunter zu rollen.

Art.-Nr.	Modell
8201 010	Pole Catcher

Ein optisch sehr ansprechendes und voll ausgestattetes Gepäcksortiment zu attraktiven Preisen, das den berühmten Namen Black Magic® trägt. Wir haben uns für klassische Designs entschieden, die zugleich praktisch und alltagstauglich sind. Feste Stoffe und Nähte sorgen dafür, dass diese Taschen viele Jahre lang ihren Zweck erfüllen.



Art.-Nr.	Modell	Länge	Kapazität
8527 001	Bl. Mag. Match Holdall, 6-8 Tubes	1.85 m	6-8 Röhren

Black Magic® Match Holdall, 6 - 8 Tubes

Ein praxisiert dimensioniertes Stipp-/Gebrauchsrutenfutteral, das groß genug für die Bedürfnisse der meisten Angler ist. Das große Einzelfach nimmt problemlos mindestens 6 große Rutenrohre auf und verfügt zudem über zwei separate Fronttaschen für einen Regenschirm, Banksticks und dergleichen. Gummierter Boden, Tragegriffe und Gurt mit bequemer Polsterung.



Black Magic® Compact Holdall, 4 - 6 Tubes

Ideal für den Angler, der weniger mit sich führen will oder muss. Mit denselben nützlichen Funktionen wie das Medium-Futteral, jedoch etwas schmaler, zur Aufnahme von mindestens 4 großen Rohren. Zwei Fronttaschen zur Unterbringung von Regenschirm, Banksticks und dergleichen. Gummierter Boden, Tragegriffe und Gurt mit bequemer Polsterung.

Art.-Nr.	Modell	Länge	Kapazität
8527 002	Black Magic Compact Holdall, 4-6 Tubes	1.85 m	4-6 Röhren

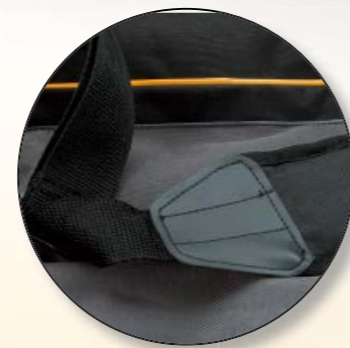

600 D Oxford NYLON
Alle Modelle dieser Seite



Black Magic® Match Carryall

Eine zähe, langlebige Zubehörtasche mit allen Funktionen, die man sich wünscht. Boden mit Schutzgummierung und Füßen, extragroße Fronttasche für Setzkescher und Seitenablagen, dazu eine Seitentasche mit Reißverschluss, bequeme EVA-beschichtete Tragegriffe und gepolsterter Schultergurt.

Art.-Nr.	Modell	Größe
8527 003	Black Magic Match Carryall	50 x 40 x 20 cm



Black Magic® Compact Carryall

Mit denselben Merkmalen wie die Medium-Zubehörtasche, jedoch mit um 25% kleiner dimensioniertem Hauptfach, für eine besonders kompakte Tasche mit hohem Tragekomfort. Perfekt für alle, die eine kleinere Tasche bevorzugen oder weniger mit sich führen möchten.

Art.-Nr.	Modell	Größe
8527 004	Black Magic Compact Carryall	40 x 50 x 20 cm

Black Magic® Compact Net Carrier

Vom Design her identisch mit der Multi-Keschertasche, jedoch mit einem einzelnen Hauptfach mit Reißverschluss für den Kescher, dazu eine nützliche separate Fronttasche mit Clipverschluss-Klappe für Kescherköpfe, Wiegeschlinge, Hakenlösematte und dergleichen.

Art.-Nr.	Modell	Größe
8527 005	Black Magic Compact Net Carrier	55 x 47 x 10 cm



Black Magic® Multi Net Carrier

Tragetasche für Kescher in traditioneller Aufmachung, aus widerstandsfähigem Material und mit verschleißfestem, gummiertem Boden. Zwei große Hauptfächer mit Reißverschlüssen für mehrere Setzkescher, dazu eine nützliche separate Fronttasche mit Clipverschluss-Klappe für Unterfangkescher-Köpfe, Wiegeschlinge, Hakenlösematte und dergleichen.

Art.-Nr.	Modell	Größe
8527 006	Black Magic Multi Net Carrier	55 x 47 x 19 cm

Black Magic® Accessory/Reel Bag

Eine vielseitige Reißverschlusstasche mit Tausendeneiner Verwendungsmöglichkeit. Verfügt über versetzbare Innenfächer und kann dadurch an unterschiedlichste Einsatzzwecke angepasst werden. Groß genug für 2 Rollen oder 1 Rolle und mehrere Ersatzspulen.

Art.-Nr.	Modell	Größe
8527 007	Black Magic Accessory/Reel Bag	26 x 15 x 10 cm



Black Magic® Foldaway Bowl

Mit der perfekten Größe und Tiefe zum Mischen von bis zu 1 kg Grundfutter. Leicht zu tragen, da vollständig zusammenfaltbar

Art.-Nr.	Modell	Ø
8527 008	Black Magic Foldaway Bowl	25 cm



Unsere Xitan Luggage Serie in gewohnter Spitzenqualität und neuer Aufmachung, mit einem strapazierfähigen und beschichtetem 840er Nylon für schweren Einsatz. Allen Taschen haben wir die nötige Stärke verliehen, um mit den enormen Mengen an Ausrüstung klar zu kommen, die Wettkampfangler heutzutage mit sich führen – durch besonders robuste Reißverschlüsse, Gurte und Griffe sowie geschützte Nähte, die Verschleiß und Abnutzung an den Ecken trotzen. Außerdem sehen sie richtig gut aus!



Art.-Nr.	Modell	Länge	Kapazität
8526 001	Xi Large Comp. Pole Holdall 6 Tubes	1.85 m	6 Röhren
8526 002	Xi Large Comp. Pole Holdall 12 Tubes	1.85 m	12 Röhren
8526 004	Xi Mega Comp. Holdall X Long, 6 Tubes	2.05 m	6 Röhren
8526 005	Xi Mega Comp. Holdall X Long, 12 Tubes	2.05 m	12 Röhren

Xitan Mega/Large Competition Pole Holdall

Für Kopfruten-Angler die beste Wahl. Bis zu 6 bzw. 12 (je nach Modell) Schutzröhren passen in diese Futterale, weiteres Zubehör in die aufgesetzte Seitentasche mit langem Reißverschluss. Die Taschen bieten maximalen Schutz für Ihre teuren Poles. Das 12-Röhrenfutteral hat zwei Fächer für je 6 Röhren, das 6-Röhrenfutteral entsprechend eines, jeweils mit umlaufenden Reißverschlüssen. Verstärkter Bodenbereich verhindert vorzeitiges Durchscheuern.



840 D Oxford NYLON

Alle Modelle dieser Seite



Xitan Large Competition Rod Carrier

Das ultimative Matchfutteral: Im Combo Rutenfutteral können bis zu 6 montierte Rollenruten (zwei je Fach) und sämtliches Zubehör verstaut werden. Die Rutenfächer sind gepolstert und bieten 100% Schutz für das Gerät. Die Schultergurte sind so am Futteral angebracht, dass sich das Futteral beim Tragen perfekt an den Rücken schmiegt

Art.-Nr.	Modell	Länge	Kapazität
8526 003	Xitan Large Comp. Rod Carrier	1.65 m	3 Fächer



Xitan In-Line

Sehr feste Hartschalen-Rutenkoffer zum vollständigen Schutz fertig montierter Ruten. Die überdimensionierten Rollentaschen nehmen große Rollen auf, ermöglichen aber auch die Unterbringung mehrerer Ruten „in Reihe“ – eine wesentlich kompaktere Lösung als breite, herkömmliche Koffer für mehrere Ruten. Die Koffer verfügen über Reißverschlüsse auf voller Länge, die leichten Zugang bieten. In die kleine Ausführung passen bis zu 2 Ruten, in die große Ausführung bis zu 3 Ruten.

Art.-Nr.	Modell	Länge	Kapazität
8526 008	Xitan In-Line > 2 Rod Case	1.80 m	2 Ruten
8526 006	Xitan In-Line > 3 Rod Case	1.80 m	3 Ruten



Xitan Stiffy Single Rod Carrier

Leichtes Hartschalenfutteral für fertig montierte Ruten im neuen Design. Anstelle von Reißverschlüssen in voller Länge, die zur Beschädigung der Schnur führen können, bieten diese Rutenfutterale eine Reißverschluss/Klappen-Kombination. Die Ruten werden einfach in eine Schutzröhre hinein geschoben, dann wird eine Klappe mit eingebauter Rolltasche über der Rolle geschlossen und der Reißverschluss zugezogen. 100%iger Schutz für Rute, Rolle und Schnur. Komplett mit Trageriemen.

Art.-Nr.	Modell	Länge	Kapazität
8526 022	Xitan Stiffy Single Rod Carrier	1.55 m	1 Rute
8526 023	Xitan Stiffy Single Rod Carrier	1.75 m	1 Rute



Xitan Solid Base Holdall, 5 Tubes

Perfekt für Angler, die organisiert ans Wasser ziehen, sich dabei aber auf die wirklich wichtigen Ausrüstungsteile beschränken wollen. Bietet Raum für bis zu 5 Schutzröhren, die auf Grund des Zweibege-Reißverschlusses über drei Viertel der Länge des Futterals leicht entnehmbar sind. Mit verstärktem Bodenteil aus Hartplastik. Eine kurze und eine lange aufgesetzte Tasche für Zubehörteile – vom Kescherstab über Rutenhalter bis zum Schirm. Zudem natürlich mit gepolstertem Tragegurt.

Art.-Nr.	Modell	Länge	Kapazität
8526 007	Xitan Solid Base Holdall, 5 Tubes	1.80 m	5 Röhren

Xitan Mega/Large Competition Carryall

Die Xitan Carryalls wurden für die moderne Wettkampffischelei entwickelt, wo typischerweise viel Ausrüstung mit ans Wasser genommen wird. Der robuste Stoff sowie hochwertige Schnallen und Verschlüsse stellen sicher, dass sie auch dann nicht versagen, wenn die Taschen mal bis zum Rand gefüllt wurden. Dazu mit cleveren Ausstattungsdetails wie z.B. Griffen an den Seiten zum leichteren Be- und Entladen von Autos.

Modell XL: Mehr Platz in einer Wettkampftasche geht nicht. Mit festem Boden, so dass diese Tasche immer ihre Form behält. Zwei Seitentaschen und einer großen Setzkeschertasche (für ggf. mehr als einem Setzkescher) vorne aufgesetzt.

Modell L: Als um etwa 1/3 kleinere Ausführung die ultimative Tasche für den Matchangler – nicht zu groß und nicht zu klein, um alle benötigten Utensilien mit ans Wasser zu nehmen. Ebenfalls mit festem Boden und zwei Seitentaschen und einer Setzkeschertasche.

Art.-Nr.	Modell	Größe
8526 009	Xitan Mega Comp. Carryall	60 x 50 x 45 cm
8526 010	Xitan Large Comp. Carryall	58 x 43 x 36 cm



Xitan Commercial Match Carryall

Eine etwas anders konzipierte Zubehörtasche mit 2 separaten Reißverschlussfächern auf ganzer Länge, die eine besonders übersichtliche Unterbringung von Gerät, Ködern usw. ermöglicht. Von der Aufteilung her deutlich besser als herkömmliche Zubehörtaschen mit nur einem Fach. Verstauen Sie Köder auf der einen Seite und Kleinteile auf der anderen, oder halten Sie Kleidung und Essen von Ködern und Gerät getrennt. Praktisch und clever.

Art.-Nr.	Modell	Größe
8526 014	Xitan Commercial Match Carryall	55 x 35 x 38 cm



Xitan Feeder Bag

Großvolumiges Carryall speziell für Feederangler. Mit verstärktem Boden, zwei aufgesetzten Seitentaschen, einer großen Fronttasche sowie natürlich mit einem riesigen Hauptfach. Regenschutz integriert, großer gepolsterter Tragegurt sowie zwei Griffen zum Herausziehen aus dem Auto.

Art.-Nr.	Modell	Größe
8526 021	Xitan Feeder Bag	70 x 30 x 40 cm



Alle Modelle dieser Seite



Xitan Medium Match Carryall

Mittlere Kapazität mit tiefer Fronttasche, z.B. zur Aufnahme von Seitenablagen oder mehrerer Setzkescher, und zwei aufgesetzten Seitentaschen. Selbstverständlich auch mit Tragegriffen sowie einem einstellbaren Tragegurt.

Art.-Nr.	Modell	Größe
8526 011	Xitan Medium Match Carryall	45 x 25 x 55 cm



Xitan Compact Tackle Carrier

Besonders kompaktes Carryall für Feederangler. Mit den gleichen herausragenden Merkmalen seiner größeren Brüder in der Xitan-Palette, aber insgesamt von den Abmessungen her etwas kleiner.

Art.-Nr.	Modell	Größe
8526 012	Xitan Compact Tackle Carrier	50 x 30 x 33 cm

Xitan Ultra Cool Bait Bag

Eine unverzichtbare Tasche, um bei jeder Witterungslage frische Köder mit ans Wasser zu nehmen zu können. Natürlich auch geeignet für die Verpflegung des Anglers... Mit Folie ausgeschlagen, dadurch isoliert. Nimmt bis zu 6 x 1-l-Köderdosen auf. Separates Topp-Fach zur getrennten Aufbewahrung von Zuckmücken.

Art.-Nr.	Modell	Größe
8526 013	Xitan Ultra Cool Bait Bag	38 x 30 x 26 cm





Xitan Groundbait Bowls

Kleine, praktische Taschen für die Aufbewahrung von Futter und Ködern.

Art.-Nr.	Modell	Ø
8526 017	Xitan Groundbait Bowl	20 cm
8526 018	Xitan Groundbait Bowl	30 cm
8526 019	Xitan Groundbait Bowl	40 cm



Xitan Accessory & Reel Bag

Zur Aufnahme von Rollen, Ersatzspulen, Zangen, Futterkörben, Madenschleudern, und und... Es gibt unzählige Anwendungsmöglichkeiten für dieses kleine praktische Transportbehältnis. Mit umlaufenden Reißverschluss.

Art.-Nr.	Modell	Größe
8526 016	Xitan Accessory & Reel Bag	19 x 10 cm



Wasserfeste Setzkeschertasche

Besonders sicher, um benutzte Setzkescher im Auto zu transportieren.

Art.-Nr.	Modell	Länge	Höhe	Breite
8406 001	Setzkeschertasche	55 cm	55 cm	15 cm
8406 002	Setzkeschertasche	55 cm	55 cm	30 cm



Rod Protector

Aufblasbarer Schutz für empfindliche Ruten beim Transport, z.B. für Bologneseruten.

Art.-Nr.	Modell
8517 040	Rod Protector



Rutenschutzhülle

Praktische Schutzhülle, in welche die Rutenteile einer mehrteiligen Rute beim Transport geschoben werden. Schützt vor Beschädigungen, aber auch vor Verdrecken. Mit Neopren-Verschlussband. 2 Stück pro Packung.

Art.-Nr.	Modell
8518 030	Rutenschutzhülle



Rutenklettband

Zum Transport mehrteiliger Ruten sind Klettbander eine große Hilfe.

Art.-Nr.	Modell
8523 018	Rutenklettband



Iain Swanson (GB)



Köderboxen Set

Große, wasserdichte Aufbewahrungstasche für die Organisation der Köder auf der Seitenablage. Mit drei kleineren und einer mittleren Einzelboxen. Auf Grund des Materials leicht abwaschbar.

Art.-Nr.	Größe
8400 040	33.5 x 8 x 27.5 cm



Grundfutter-Box Set

Große, wasserdichte Aufbewahrungstasche für den Grundfuttertransport. Mit zwei großen Einzelboxen. Auf Grund des Materials leicht abwaschbar.

Art.-Nr.	Größe
8400 041	33.5 x 8 x 27.5 cm



Futter-Halter

Grundfutterwanne mit Halter zum Anbau an Sitzkiepe. Aufgrund des wasserdichten und leicht abwischbaren Materials einfach zu reinigen.

Art.-Nr.	Höhe	Ø
8400 042	15 cm	25 cm



Futter-Halter

Rechteckige Grundfutterwanne mit Halter zum Anbau an Sitzkiepe oder Plattformen. Aufgrund des wasserdichten und leicht abwischbaren Materials einfach zu reinigen.

Art.-Nr.	Größe
8400 043	30 x 17 x 20 cm

Top Qualität, schützt Poles gegen Stöße, auch bei niedrigen Temperaturen.

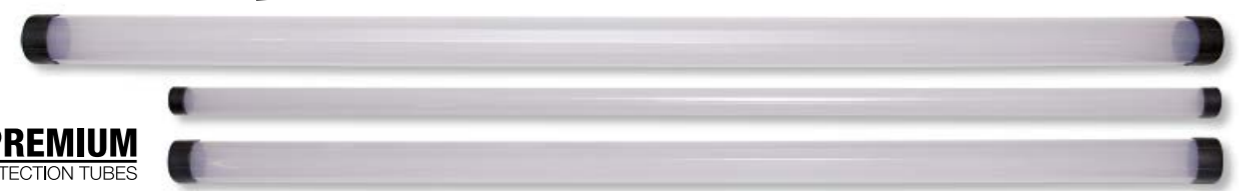

Premium Transportrohre

Diese hochqualitativen Transportrohre splintern weder bei Kälte noch verbiegen sie sich bei hohen Temperaturen. Beim größten Durchmesser hilft die 12eckige Form. Wertvolle Kopfruten und Kits sollten nur in diesen Transportrohren aufbewahrt werden.

Art.-Nr.	Modell	Länge	Ø
8510 010	Transportrohr	2,05 m	6 cm
8510 011	Transportrohr	1,60 m	4 cm
8510 012	Transportrohr	1,60 m	6 cm



Rubber Mesh Keepnet

Vielfach nachgefragt, Setzkescher mit einem gummibeschichteten Netzmaterial. Optimaler Schutz der Fisch und gleichzeitig kürzest mögliche Trocknungszeit für den Setzkescher selbst.

Art.-Nr.	Modell	Größe
7041 350	Rubber Mesh Keepnet	350 x ø 50 cm
7041 400	Rubber Mesh Keepnet	400 x ø 50 cm



Setzkescher CSpec

Ein Setzkescher, der allen Anforderungen in kommerziellen Karpfengewässern Rechnung trägt. Das Gewebe ist einerseits äußerst robust, aber dennoch Fisch schonend. Mit Innengriffen zum Durchkehren. Letzte Segmente mit Metallrahmen, die selbst bei großen Fischmengen nicht verbiegen.

Art.-Nr.	Modell	Größe
7045 250	CSpec Setzkescher	50 x 45 x 250 cm
7045 300	CSpec Setzkescher	50 x 45 x 300 cm
7045 350	CSpec Setzkescher	50 x 50 x 350 cm

Alle Setzkescher dieser Seiten

Mit die haltbarsten Setzkescher am Markt.



Setzkescher MSpec

Ein hochmoderner, spezieller Setzkescher für Weißfische wie Rotaugen und Brassen. Super-weiches Textil, das die Fische optimal schont. Ebenfalls mit Innengriffen zum Durchkehren.

Art.-Nr.	Modell	Größe
7044 270	MSpec Setzkescher	40 x 36 x 270 cm

Carpa Setzkescher

Stabiler 3-m-Setzkescher ohne „Firlfanz“ für große Fänge. Hergestellt aus klassischem, reißfestem Karpfensack-Material. Ummantelte untere Ringe und großer, ausstellbarer oberer Ring.

Art.-Nr.	Modell	Größe
7047 300	Carpa Setzkescher	40 cm x 50 cm



Alle Setzkescher dieser Seiten

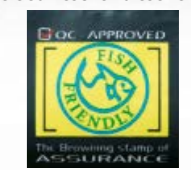

Force Keepnet

Preisgünstige Setzkescherreihe, die alle gängigen Anforderungen erfüllt. Schnelltrocknendes Maschengewebe, das zudem kaum Geruch annimmt, robuste Ringe und außen angebrachter Scheuerschutz, die Ausstattung lässt keine Wünsche übrig.

Art.-Nr.	Modell	Größe
7048 350	Force Keepnet	350 cm x 60 cm
7048 400	Force Keepnet	400 cm x 60 cm
7048 450	Force Keepnet	450 cm x 60 cm



Starter-Setzkescher

Preiswerter Rund-Setzkescher aus besonders rasch trocknendem Material. Ideal für Einsteiger. Bis zu 5 Meter lang.

Art.-Nr.	Modell	Größe
7005 200	Setzkescher-Starter	200 x ø 50 cm
7005 250	Setzkescher-Starter	250 x ø 50 cm
7005 300	Setzkescher-Starter	300 x ø 50 cm
7005 350	Setzkescher-Starter	350 x ø 50 cm
7005 400	Setzkescher-Starter	400 x ø 50 cm
7005 450	Setzkescher-Starter	450 x ø 50 cm
7005 500	Setzkescher-Starter	500 x ø 50 cm

Setzkescherblei

Von außen an die Ringe eines Setzkeschers zu schrauben. Sicher die eleganteste Möglichkeit, einen Setzkescher zu beschweren und die Fische im Netz werden nicht gefährdet.

Art.-Nr.	Modell	Gewicht
6069 200	Setzkescherblei	200 g



Bei der Konstruktion unserer Kescherstäbe machen wir unsere langjährige Erfahrung aus dem Rutenbau zunutze. Das Ergebnis: super-robuste und dabei leichte Stäbe, die die Landung zum Kinderspiel werden lassen.



NEW
NEW
NEW
NEW



Köderschirm

Kleiner 4-Speichen-Schirm, mit dem die Seitenablage gegen Regen oder auch Sonne geschützt werden kann.

Art.-Nr.	Modell	Ø	Tr. Länge
9972 110	Köderschirm	1.45 m	1.00 m

Black Magic Ultra Power Kescherstab (A)

Art.-Nr.	Modell	Länge	Teile	Tr.-Länge	Material	Gewicht
7179 270	Black Magic Ultra Power Handle 2.70 m	2.70 m	2	1.47 m	Carbon	318 g

Black Magic® Slimstar Power (B)

Art.-Nr.	Modell	Länge	Teile	Tr.-Länge	Material	Gewicht
7102 280	Slimstar Power	2.80 m	2	1.56 m	Carbon	191 g
7102 400	Slimstar Power	4.00 m	3	1.45 m	Carbon	310 g

Pit Bull Tele Pro Tele Kescherstab (C)

Art.-Nr.	Modell	Länge	Teile	Tr.-Länge	Material	Gewicht
7177 200	Pit Bull Tele Pro Tele Net Handle 2.00 m	2.00 m	2	1.15 m	Glas	196 g
7177 250	Pit Bull Tele Pro Tele Net Handle 2.50 m	2.50 m	2	1.16 m	Glas	276 g
7177 300	Pit Bull Tele Pro Tele Net Handle 3.00 m	3.00 m	3	1.15 m	Glas	313 g

Commando Power Kescherstab (D + E)

Art.-Nr.	Modell	Länge	Teile	Tr.-Länge	Material	Gewicht
7178 200	Commando Power Net Handle 2.00 m	2.00 m	2	1.14 m	Glas	220 g
7178 300	Commando Power Net Handle 3.00 m	3.00 m	3	1.15 m	Glas	357 g
7178 400	Commando Power Net Handle 4.00 m	4.00 m	4	1.14 m	Glas	512 g

Extra robuste Qualität



Browning Schirm

Manchmal kommt es dicke von oben. Doch unter Browning-Schirmen sitzt man auch bei stärkstem Regen trocken. Der große, burgundfarbene Schirm ist von konventioneller Bauweise, gegenüber den Vorjahren zusätzlich PVC-beschichtet und verstärkt.

Art.-Nr.	Modell	Ø	Tr. Länge
9972 250	Schirm	2.50 m	1.35 m



STAINLESS STEEL

Wettkampfangler kaufen in ihrem Leben zahllose Kescherköpfe. Aber statt wild umher zu probieren, warum nicht gleich aus der Palette von Browning auswählen, die von Weltmeistern zusammengestellt wurde. Superleichte und dennoch stabile Ausführungen aus schnell trocknenden Netzmaterialien.



Black Magic Competition Kescherkopf

Art.-Nr.	Modell	Größe
7029 001	Kescherkopf oval	45 x 55 cm

Black Magic Compact

Einfache, kräftige Kescher mit weichen, den Fisch schonenden 4-mm-Maschen. Ausgezeichnete Qualität bei höchstem Nutzwert.

Art.-Nr.	Modell	Größe
7029 050	Competition Compact	44 x 38 x 24 cm



Magic Monyl River Scooper

Art.-Nr.	Modell	Größe
7029 010	Magic Monyl River Scooper L	55 x 45 cm
7029 011	Magic Monyl River Scooper M	45 x 40 cm



Magic Monyl

Art.-Nr.	Modell	Größe
7029 008	Magic Monyl L	45 x 55 cm
7029 022	Magic Monyl M	45 x 40 cm

Carpa

Die ganz in Schwarz gehaltene Carpa Kescherserie verfügt über kräftige Verbundblöcke, Messinggewinde und Innenrahmen. Maschenweiten von 2 mm beim „F1“ bis 6 mm beim „Speed“.

Art.-Nr.	Modell	Größe
7029 026	Carpa F1 Hair Rigger	55 x 45 x 28 cm
7029 038	Carpa Fine	55 x 45 x 28 cm
7029 039	Carpa Speed	55 x 45 x 28 cm

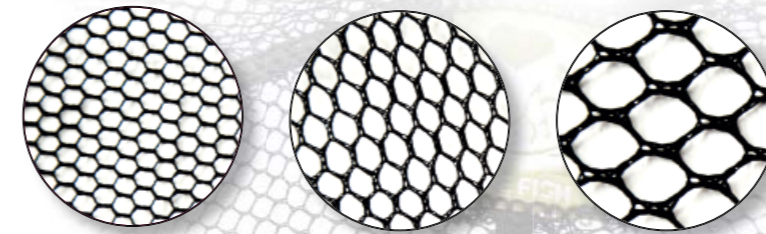

No-Snag Laytex

Unterfangkescher mit Latexüberzug-Maschen. Unverwüstlich, schnell trocknend, schonend für den Fisch und widerstandsfähig gegenüber Haken!

Art.-Nr.	Modell	Größe
7029 042	No-Snag Laytex Medium	50 x 38 x 28 cm
7029 043	No-Snag Laytex Large	60 x 48 x 30 cm
7029 044	No-Snag Laytex XL	60 x 48 x 35 cm





Carp-Mega Net Head

Art.-Nr.	Modell	Größe
7029 017	Carp-Mega Net Head	65 x 70 x 75 cm



Hypercarp

Ein Kescherkopf für große Fische. Sehr stark, mit einem etwas größeren Rahmen, aber auch mit einem überdurchschnittlich tiefen Netz, der selbst größte Fische ganz unspektakulär aufnimmt. Auch gut geeignet zum Angeln von der Uferböschung, wo sich Fische aus weniger tiefen Netzen wieder befreien können.

Art.-Nr.	Modell	Größe
7029 049	Hypercarp	65 x 60 cm



Foldable Net Head

Art.-Nr.	Modell	Größe
7029 016	Foldable Net Head	45 x 55 cm



Commercial King Landing Net Head

Ein perfekt dimensionierter und sehr haltbarer Kescherkopf für die Karpfenstippangelei. Der Gunsmoke-Kescherrahmen hält das Netz in einer versenkten Schiene.

Art.-Nr.	Modell	Größe
7029 041	Commercial King Speed Scooper	55 x 45 x 28 cm

Power Gold Unterfangkescher

Diese perfekt dimensionierten, starken, leichten und gut aussehenden Kescherköpfe verfügen über Metallblöcke, Messinggewinde und D-förmige Rahmen für totale Zuverlässigkeit. Erhältlich in 2 Größen als Modell „Power Carp Gold“ und in einer kleineren, feinmaschigeren Ausführung als Modell „Power Silverfish Gold“.

Art.-Nr.	Modell	Größe
7029 027	Power Carp Gold L (D)	55 cm x 45 cm x 28 cm
7029 028	Power Carp Gold XL (E)	60 cm x 50 cm x 25 cm



Commercial King Carp Scooper

Starke Kescher in guter Qualität mit der ansprechenden Rundmaschenform. Dank unterschiedlicher Maschenweiten am Boden und an den Seiten kann der Kescher mühelos durch das Wasser geschoben werden. Unverwechselbare Bronzefarbe.

Art.-Nr.	Modell	Größe
7029 046	Carp Scooper	50 x 40 x 28 cm



Commercial King Silver Scooper

Eine kleinere Version für Brassen und Rotaugen.

Art.-Nr.	Modell	Größe
7029 047	Silver Scooper	45 x 35 x 28 cm



E

D

NEW

NEW

NEW



GORE-TEX® Halkon Hunt Browning 3/4 Jacket

Klassische und tausendfach bewährte Jacke für Wettkampfangler. Durch ein Gore-Tex® Zweilagennamat wind- und wasserdicht. Bequem geschnitten, so dass in der kalten Jahreszeit ausreichend Thermobekleidung untergezogen werden kann.

Art.-Nr.	Modell	Größe
8970 001	Halkon Hunt 3/4 Jacket	M
8970 002	Halkon Hunt 3/4 Jacket	L
8970 003	Halkon Hunt 3/4 Jacket	XL
8970 004	Halkon Hunt 3/4 Jacket	XXL
8970 005	Halkon Hunt 3/4 Jacket	XXXL

Außen: 100% Nylon
Membran: 100% GORE-TEX®



Water-X-Jacke

Das Zaubermaterial heißt Water-X! Es lässt Wind und Wasser nicht zur Haut des Anglers vordringen, gleichzeitig aber wird die Körperfeuchtigkeit zuverlässig nach außen getragen. Im Ergebnis bleibt der Angler in dieser modern geschnittenen Jacke stets wohlig warm. Kein Sturm kann Sie mehr schocken.

Art.-Nr.	Modell	Größe
8965 001	Water-X-Jacke	M
8965 002	Water-X-Jacke	L
8965 003	Water-X-Jacke	XL
8965 004	Water-X-Jacke	XXL
8965 005	Water-X-Jacke	XXXL

100% Nylon



Water-X-Latzhose

Die ideale Ergänzung zur Water-X-Jacke. Besonders beanspruchte Partien wie die Knie und das Gesäß wurden extra verstärkt, so dass vorzeitiger Verschleiß ausgeschlossen ist. Durch den hohen Schnitt bleiben kritische Zonen wie z.B. die Nieren des Anglers stets gut geschützt.

Art.-Nr.	Modell	Größe
8966 001	Water-X-Latzhose	M
8966 002	Water-X-Latzhose	L
8966 003	Water-X-Latzhose	XL
8966 004	Water-X-Latzhose	XXL
8966 005	Water-X-Latzhose	XXXL

100% Nylon



**Wassersäule
10.000 mm**



Softshell Jacke

Schicke Jacke, wie sie gerade von der jungen Generation immer häufiger gefordert wird. In allen Übergangsjahreszeiten die ideale Bekleidung.

Art.-Nr.	Modell	Größe
8989 001	Softshell Jacke	M
8989 002	Softshell Jacke	L
8989 003	Softshell Jacke	XL
8989 004	Softshell Jacke	XXL
8989 005	Softshell Jacke	XXXL

100% Polyester

GORE-TEX® Halkon Hunt Browning Bib & Brace

Latzhose aus Gore-Tex® Dreilagennamat, damit extreme Wasserdichtigkeit. Bequemer Schnitt sichert eine optimale Bewegungsfreiheit, auch wenn in der kalten Jahreszeit Thermobekleidung untergezogen wurde.

Art.-Nr.	Modell	Größe
8971 001	Halkon Hunt Bib'N Brace	M
8971 002	Halkon Hunt Bib'N Brace	L
8971 003	Halkon Hunt Bib'N Brace	XL
8971 004	Halkon Hunt Bib'N Brace	XXL
8971 005	Halkon Hunt Bib'N Brace	XXXL

Außen: 100% Nylon
Membran: 100% GORE-TEX®



Browning Überhose

Diese preiswerte und wasserdichte Hose schützt die Kleidung des Anglers vor Nässe und Schmutz durch z.B. Futterreste. Die Hose ist sehr klein verstaubar.

Art.-Nr.	Modell	Größe
8929 002	Überhose	M
8929 003	Überhose	L
8929 004	Überhose	XL
8929 005	Überhose	XXL
8929 006	Überhose	XXXL
100% Nylon		



Kapuzen-Sweatshirt

Ab sofort bietet Browning auch Sweat-Shirts in kuscheliger Kapuzenausführung an. Ideal in kühlen Monaten.

Art.-Nr.	Modell	Größe
8927 002	Kapuzen-Sweatshirt	M
8927 003	Kapuzen-Sweatshirt	L
8927 004	Kapuzen-Sweatshirt	XL
8927 005	Kapuzen-Sweatshirt	XXL
8927 006	Kapuzen-Sweatshirt	XXXL
60% Baumwolle, 40% Polyester		



Track Suit Hose

Leichte Überhose für die Angelei in der warmen Jahreszeit. Angenehmer Stoff, mit zwei Eingriff-Taschen.

Art.-Nr.	Modell	Größe
8933 002	Track Suit Hose	M
8933 003	Track Suit Hose	L
8933 004	Track Suit Hose	XL
8933 005	Track Suit Hose	XXL
8933 006	Track Suit Hose	XXXL
100% Nylon		



Poloshirt

Das Browning-Poloshirt gibt es jetzt aus dem Sport-Bereich bekannten Quick-Dry-Material. Eine Wohltat immer in der warmen Jahreszeit, wenn der Angler stundenlang in der Sonne ausharren muss.

Art.-Nr.	Modell	Größe
8932 002	Polo-Shirt	M
8932 003	Polo-Shirt	L
8932 004	Polo-Shirt	XL
8932 005	Polo-Shirt	XXL
8932 006	Polo-Shirt	XXXL
100% Nylon (Dry Fit Material)		

Wettkampfschürze

Neues Design, mit geschlitzten Beinteilen, einzeln an den Beine zu fixieren. Ermöglicht bessere Beinfreiheit!

Art.-Nr.	Modell
9789 005	Wettkampfschürze
100% Polyester	



Adam Richards (GB)



Thomas Rimpl (D)



T-Shirt Black

Schicke T-Shirts in sehr guter Baumwoll-Qualität.

Art.-Nr.	Modell	Größe
8922 000	T-Shirt schwarz	X5
8922 001	T-Shirt schwarz	S
8922 002	T-Shirt schwarz	M
8922 003	T-Shirt schwarz	L
8922 004	T-Shirt schwarz	XL
8922 005	T-Shirt schwarz	XXL
8922 006	T-Shirt schwarz	XXXL
100% Baumwolle		



Browning Winter Warmer

Cooler Wintermütze für Browning-Fans, die sogar die Ohren bei Wind und Wetter warm hält.

Art.-Nr.	Modell	Größe
9788 056	Winter Warmer	L
9788 057	Winter Warmer	XL
100% Nylon		



Sonnenbrillen

Erfüllen gleich zwei Funktionen: sie schützen erstens die Augen der Angler gegen schädliche UV-Strahlen und verbessern zugleich die Sicht auf z.B. die Posen- oder Feederspitze. Hochwertige Qualität mit polarisierenden Gläsern. Geliefert in Hardcase und mit Putztuch.

Art.-Nr.	Modell	Farbe
8910 001	Full Contact (A)	grau
8910 002	Blue Star (B)	blau
8910 003	Red Heat (C)	rot
8910 004	Sandstorm (D)	bernstein
8910 005	Hot Brownie (E)	braun
8910 006	Sundown (F)	gelb
8910 007	Wide Eye (G)	grau



Schirmmützen

Art.-Nr.	Modell	Abb.
9788 040	Sun Shade Cap	(A)
9788 041	Universal Cap	(B)
9788 042	Tartan Cap	(C)
9788 043	Base Ball Cap	(D)
100% Baumwolle		

Beanie

Hält den Kopf des Anglers in der kalten Jahreszeit zuverlässig warm.

Art.-Nr.	Modell
9788 053	Beanie
100% Acryl	



Fan-Artikel

Art.-Nr.	Modell	
9949 043	Browning Aufkleber 24 x 15 cm	(A)
9949 044	Browning Aufkleber 15 x 7,5 cm	(B)
9949 035	Hybrid Aufkleber 10,5 x 7,5 cm	(C)
9971 956	Browning Aufkleber 42 x 10 cm	(D)
9971 957	Hybrid Aufkleber 42 x 10 cm	(E)
9949 003	Browning Schlüsselanhänger	(F)



Browning Banner

Art.-Nr.	Modell	Format
9963 503	Banner	200 cm x 80 cm
100% Nylon		



Simon Achhammer (D)



Handtuch

Art.-Nr.	Modell
9789 003	Handtuch
100% Baumwolle	